

Ventilation kits

Вентиляционные наборы





MV 100 VJ
MB 100 BЖ



C2 100
X2 100

Application:
 - specially designed for ventilation of small and medium size rooms;
 - specially designed for extract ventilation.
 Use:
 - living quarters;
 - houses, flats.
 Features:
 - easy and fast mounting;
 - modularity of elements;
 - easy maintenance;
 - the external grille supplied with gravity louvers;
 - for air extract up to 80°C.
 Packing:
 - carton.

Назначение:
 - для вентиляции небольших и средних помещений;
 - для вытяжной вентиляции.
 Использование:
 - жилые помещения;
 - дома, квартиры.
 Особенности:
 - легкий и быстрый монтаж;
 - модульность элементов;
 - простота обслуживания;
 - наружная решетка оборудована гравитационным жалюзи;
 - для вытяжки воздуха температурой до 80 °С.
 Упаковка:
 - картонная коробка.



Aluvent N 100/2,5
Алювент Н 100/2,5



Duct 10035/1
Канал 10035/1



Plate 15
Пластина 15

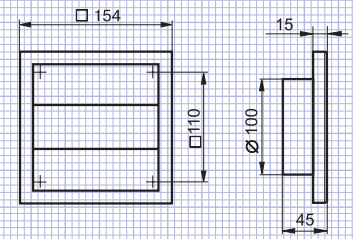

MV 100 VJ
MB 100 BЖ

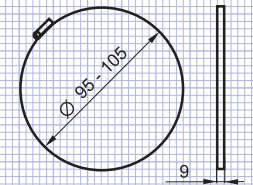

C2 100
X2 100

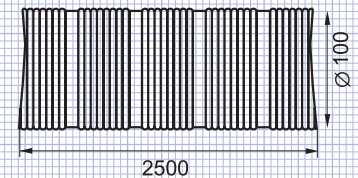

Aluvent N 100/2,5
Алювент Н 100/2,5

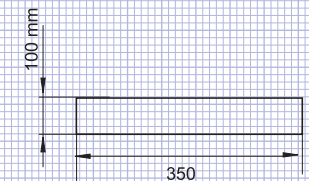

Duct 10035/1
Канал 10035/1

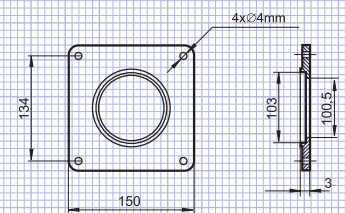
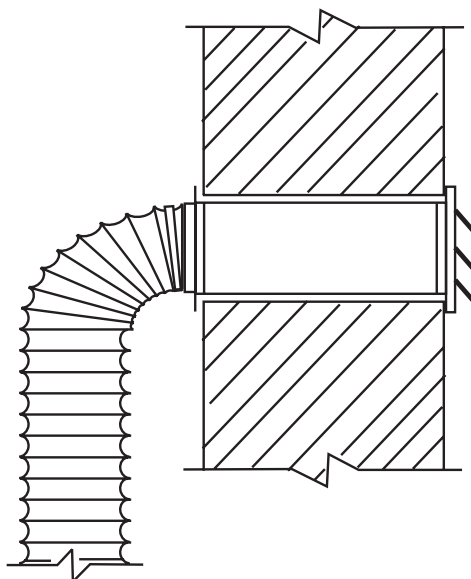

Plate 15
Пластина 15

Mounting layout

Пример монтажа





MV 100 VJ
MB 100 BЖ



C2 100
X2 100

Application:
 - specially designed for ventilation of small and medium size rooms;
 - specially designed for extract ventilation.
 Use:
 - living quarters;
 - houses, flats.
 Features:
 - easy and fast mounting;
 - modularity of elements;
 - easy maintenance;
 - the external grille supplied with gravity louvers;
 - for air extract up to 80°C.
 Packing:
 - carton.

Назначение:
 - для вентиляции небольших и средних помещений;
 - для вытяжной вентиляции.
 Использование:
 - жилые помещения;
 - дома, квартиры.
 Особенности:
 - легкий и быстрый монтаж;
 - модульность элементов;
 - простота обслуживания;
 - наружная решетка оборудована гравитационным жалюзи;
 - для вытяжки воздуха температурой до 80 °С.
 Упаковка:
 - картонная коробка.



Polivent N 100/3
Поливент Н 100/3



Duct 10035/1
Канал 10035/1



Plate 15
Пластина 15

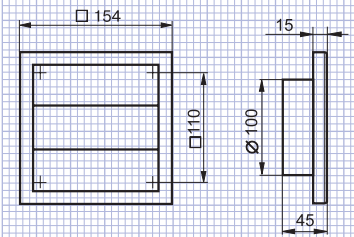

MV 100 VJ
MB 100 BЖ

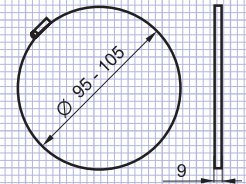

C2 100
X2 100

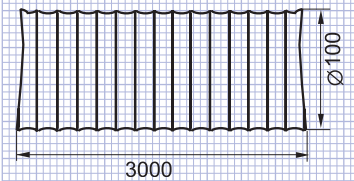

Polivent N 100/3
Поливент Н 100/3

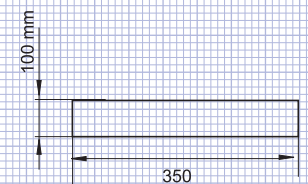

Duct 10035/1
Канал 10035/1

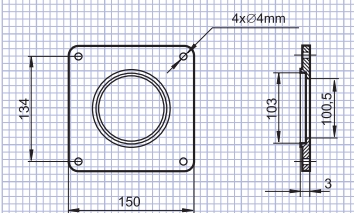
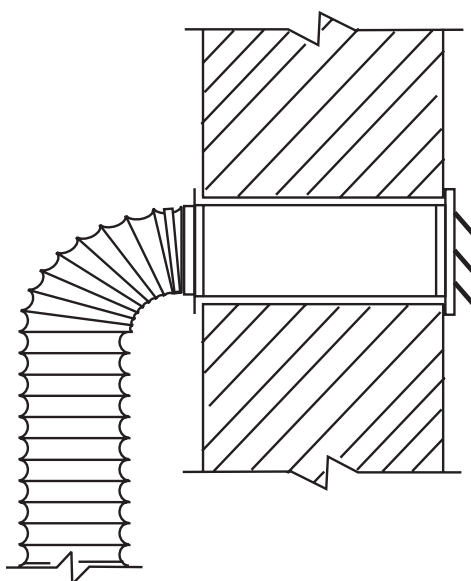

Plate 15
Пластина 15

Mounting layout

Пример монтажа





MV 102 VK
MB 102 BK



C2 100
X2 100

Application:
- specially designed for ventilation of small and medium size rooms;
- specially designed for extract ventilation.

Use:
- living quarters;
- houses, flats.

Features:
- easy and fast mounting;
- modularity of elements;
- easy maintenance;
- the external grille supplied with back valve;
- for air extract up to 80°C.

Packing:
- carton.

Назначение:
- для вентиляции небольших и средних помещений;
- для вытяжной вентиляции.

Использование:
- жилые помещения;
- дома, квартиры.

Особенности:
- легкий и быстрый монтаж;
- модульность элементов;
- простота обслуживания;
- наружная решетка оборудована обратным клапаном;
- для вытяжки воздуха температурой до 80 °С.

Упаковка:
- картонная коробка.



Aluvent N 100/2,5
Алювент Н 100/2,5



Duct 10035/1
Канал 10035/1



Plate 15
Пластина 15

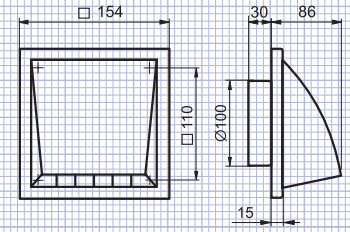

MV 102 VK
MB 102 BK

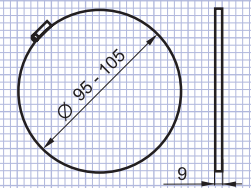

C2 100
X2 100

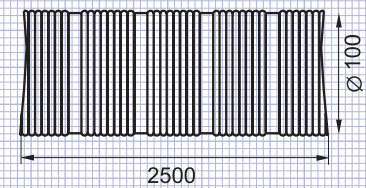

Aluvent N 100/2,5
Алювент Н 100/2,5

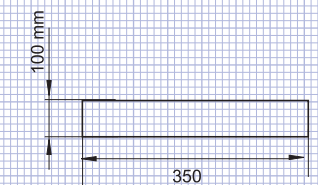

Duct 10035/1
Канал 10035/1

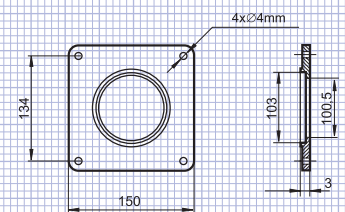
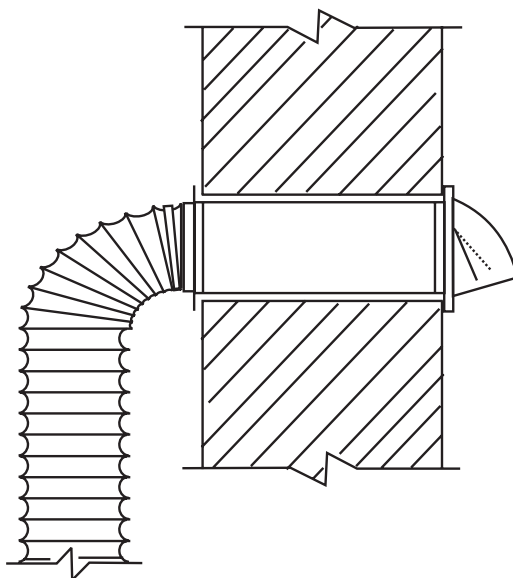

Plate 15
Пластина 15

Mounting layout

Пример монтажа





MV 102 VK
MB 102 BK



C2 100
X2 100

Application:
- specially designed for ventilation of small and medium size rooms;
- specially designed for extract ventilation.

Use:

- living quarters;
- houses, flats.

Features:

- easy and fast mounting;
- modularity of elements;
- easy maintenance;
- the external grille supplied with back valve;
- for air extract up to 80°C.

Packing:

- carton.

Назначение:

- для вентиляции небольших и средних помещений;
- для вытяжной вентиляции.

Использование:

- жилые помещения;
- дома, квартиры.

Особенности:

- легкий и быстрый монтаж;
- модульность элементов;
- простота обслуживания;
- наружная решетка оборудована обратным клапаном;
- для вытяжки воздуха температурой до 80 °С.

Упаковка:

- картонная коробка.



Polivent N 100/3
Поливент Н 100/3



Duct 10035/1
Канал 10035/1



Plate 15
Пластина 15

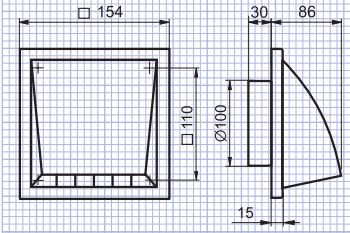

MV 102 VK
MB 102 BK

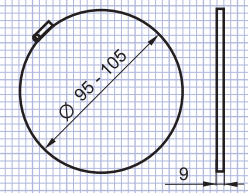

C2 100
X2 100

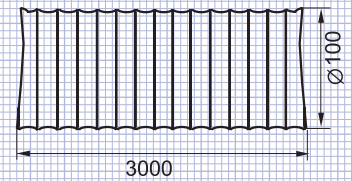

Polivent N 100/3
Поливент Н 100/3

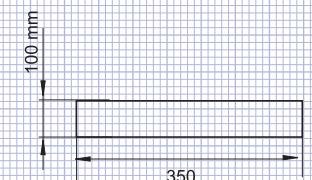

Duct 10035/1
Канал 10035/1

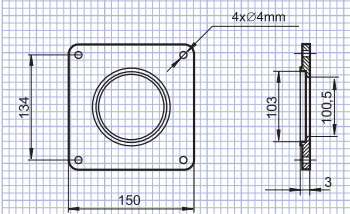
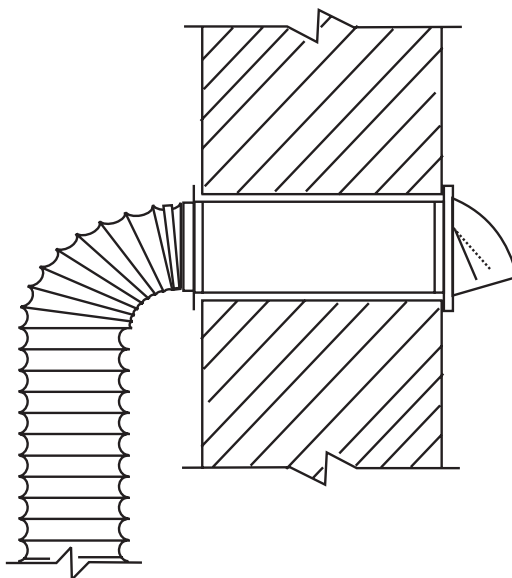

Plate 15
Пластина 15

Mounting layout

Пример монтажа





MV 120 VJ
MB 120 BЖ



C2 125
X2 125

Application:
 - specially designed for ventilation of small and medium size rooms;
 - specially designed for extract ventilation.
 Use:
 - living quarters;
 - houses, flats.
 Features:
 - easy and fast mounting;
 - modularity of elements;
 - easy maintenance;
 - the external grille supplied with gravity louvers;
 - for air extract up to 80°C.
 Packing:
 - carton.

Назначение:
 - для вентиляции небольших и средних помещений;
 - для вытяжной вентиляции.
 Использование:
 - жилые помещения;
 - дома, квартиры.
 Особенности:
 - легкий и быстрый монтаж;
 - модульность элементов;
 - простота обслуживания;
 - наружная решетка оборудована гравитационным жалюзи;
 - для вытяжки воздуха температурой до 80 °С.
 Упаковка:
 - картонная коробка.



Polivent N 125/3
Поливент Н 125/3

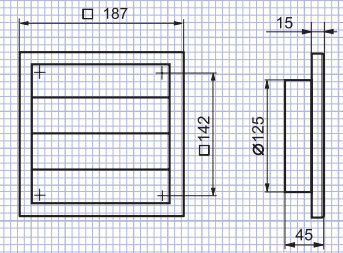

MV 120 VJ
MB 120 BЖ

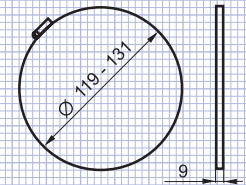

C2 125
X2 125

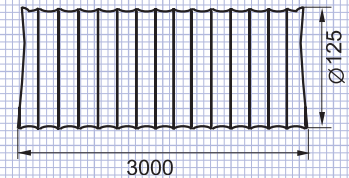

Polivent N 125/3
Поливент Н 125/3

Mounting layout

Пример монтажа

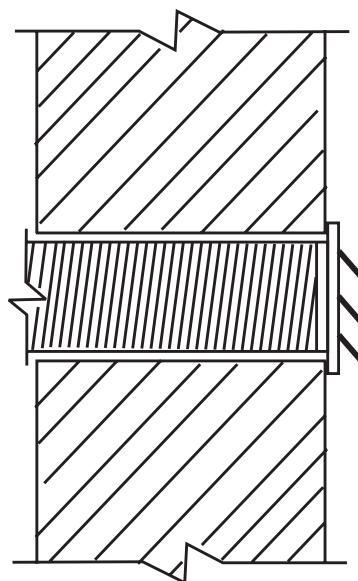



VENTS 100 DT
ВЕНТС 100 ДТ



C2 100
X2 100

Application:

- specially designed for ventilation of small and medium size rooms;
- specially designed for extract ventilation.

Use:

- living quarters;
- houses, flats.

Features:

- easy and fast mounting;
- modularity of elements;
- easy maintenance;
- the fan supplied with timer (possible to use the fans with additional options);
- anti-mosquito screen.

Packing:

- carton.

Назначение:

- для вентиляции небольших и средних помещений;
- для вытяжной вентиляции.

Использование:

- жилые помещения;
- дома, квартиры.

Особенности:

- легкий и быстрый монтаж;
- модульность элементов;
- простота обслуживания;
- вентилятор оборудован таймером (возможны вентиляторы с дополнительными опциями);
- защитная сетка от насекомых.

Упаковка:

- картонная коробка.



Polivent N 100/3
Поливент Н 100/3



MV 100 Vs
MV 100 Vc

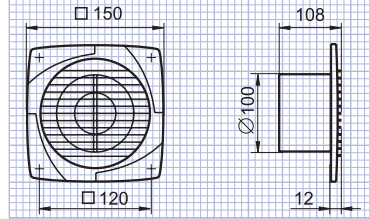

VENTS 100 DT
ВЕНТС 100 ДТ

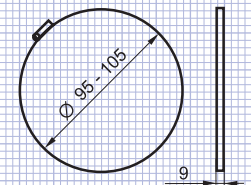

C2 100
X2 100

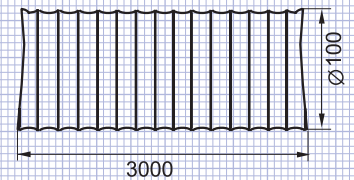

Polivent N 100/3
Поливент Н 100/3

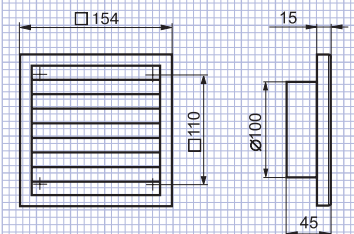

MV 100 Vs
MV 100 Vc

Mounting layout

Пример монтажа

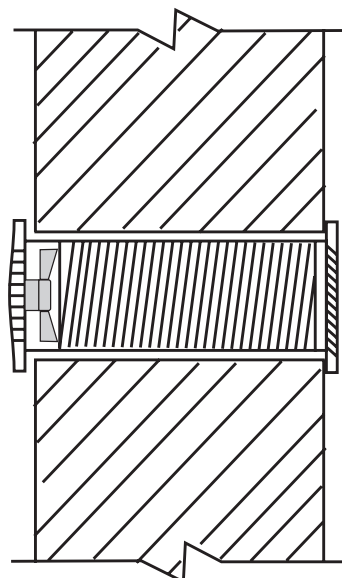



VENTS 150 DT
BEHTC 150 ДТ



C2 150
X2 150



Polivent N 150/3
Поливент Н 150/3



MV 150 VDs
MV 150 ВДс

Application:

- specially designed for ventilation of small and medium size rooms;
- specially designed for extract ventilation.

Use:

- living quarters;
- houses, flats.

Features:

- easy and fast mounting;
- modularity of elements;
- easy maintenance;
- the fan supplied with timer (possible to use the fans with additional options);
- anti-mosquito screen.

Packing:

- carton.

Назначение:

- для вентиляции небольших и средних помещений;
- для вытяжной вентиляции.

Использование:

- жилые помещения;
- дома, квартиры.

Особенности:

- легкий и быстрый монтаж;
- модульность элементов;
- простота обслуживания;
- вентилятор оборудован таймером (возможны вентиляторы с дополнительными опциями);
- защитная сетка от насекомых.

Упаковка:

- картонная коробка.

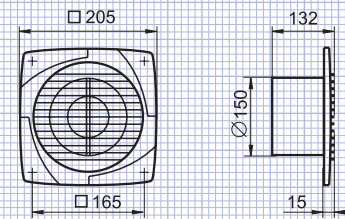

VENTS 150 DT
BEHTC 150 ДТ

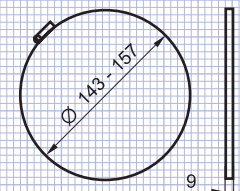

C2 150
X2 150

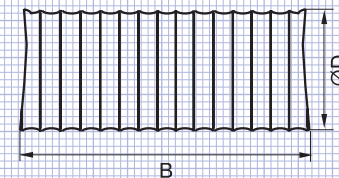

Polivent N 150/3
Поливент Н 150/3

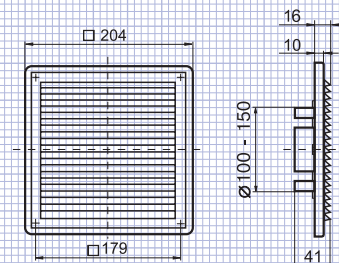

MV 150 VDs
MV 150 ВДс

Mounting layout

Пример монтажа

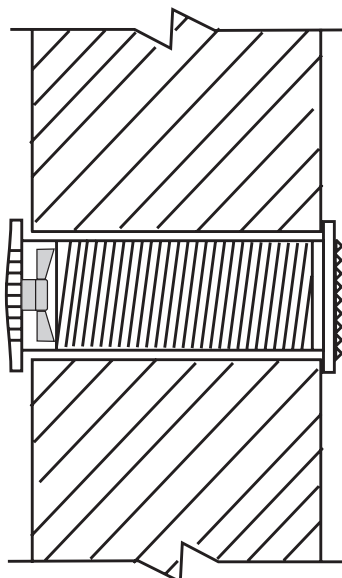



MV 120 KV
MB 120 KB

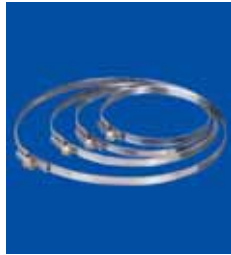

C2 125
X2 125

Application:
- specially designed for ventilation of small and medium size rooms;
- specially designed for extract ventilation.

Use:
- living quarters;
- houses, flats (kitchens).

Features:
- easy and fast mounting;
- modularity of elements;
- easy maintenance;
- the inner grille supplied with a deviator;
- for air extract up to 80°C.

Packing:
- carton.

Назначение:
- для вентиляции небольших и средних помещений;
- для вытяжной вентиляции.

Использование:
- жилые помещения;
- дома, квартиры (кухни).

Особенности:
- легкий и быстрый монтаж;
- модульность элементов;
- простота обслуживания;
- внутренняя решетка оборудована девиатором;
- для вытяжки воздуха температурой до 80 °С.

Упаковка:
- картонная коробка.



Aluvent N 120/2
Алювент Н 120/2

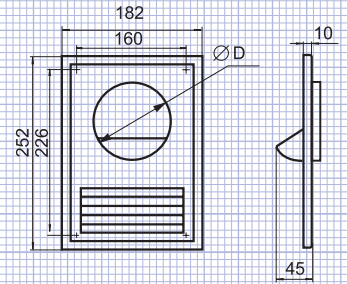

MV 120 KV
MB 120 KB

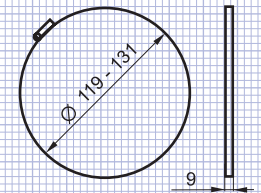

C2 125
X2 125

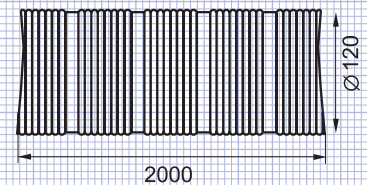

Aluvent N 120/2
Алювент Н 120/2

Mounting layout

Пример монтажа

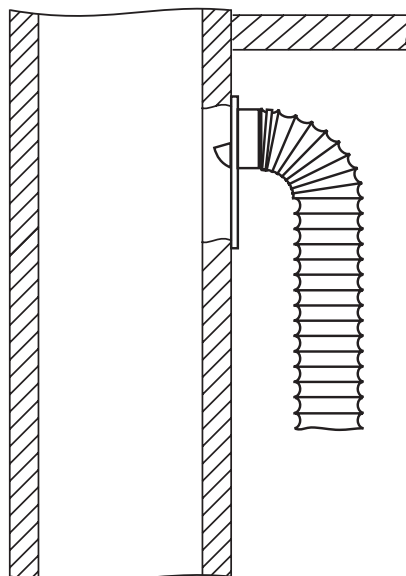



**VENTS 100 M
BEHTC 100 M**



**MV 100 VJ
MB 100 BЖ**



**C2 100
X2 100**



**Aluvent N 100/0,5
Алювент H 100/0,5**

Application:

- specially designed for ventilation of small and medium size rooms;
- specially designed for extract ventilation.

Use:

- living quarters;
- houses, flats.

Features:

- easy and fast mounting;
- modularity of elements;
- easy maintenance;
- the external grille supplied with gravity louvers;
- for air extract up to 80°C.
- supplied with the fan with different additional options

Packing:

- carton;
- blister.

Назначение:

- для вентиляции небольших и средних помещений;
- для вытяжной вентиляции.

Использование:

- жилые помещения;
- дома, квартиры.

Особенности:

- легкий и быстрый монтаж;
- модульность элементов;
- простота обслуживания;
- наружная решетка оборудована гравитационным жалюзи;
- для вытяжки воздуха температурой до 80 °С.
- оборудован вентилятором с различными дополнительными опциями;

Упаковка:

- картонная коробка;
- блистер.

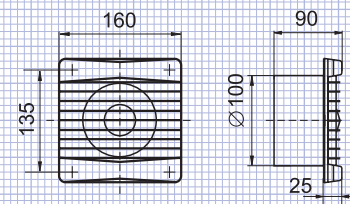

**VENTS 100 M
BEHTC 100 M**

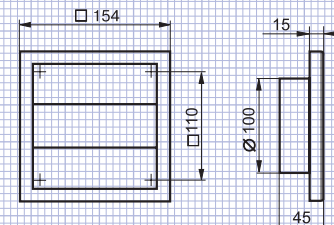

**MV 100 VJ
MB 100 BЖ**

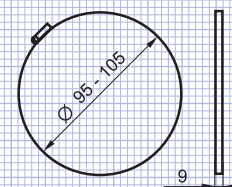

**C2 100
X2 100**

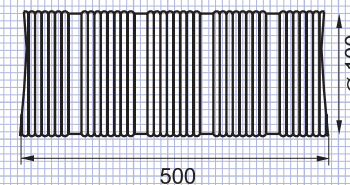

**Aluvent N 100/0,5
Алювент H 100/0,5**

Mounting layout

Пример монтажа

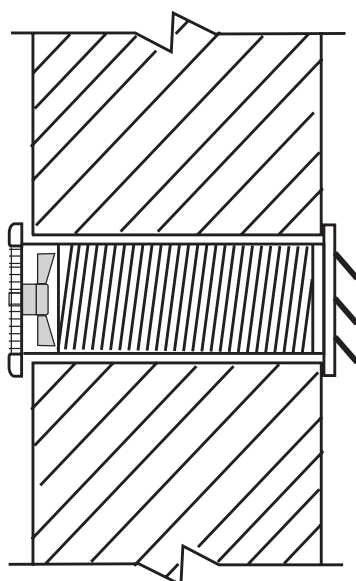



MV 100 Vs
MV 100 Bc



MV 100 VRs
MB 100 BPC



Telescope 1805
Телескоп 1805

Application:

- specially designed for ventilation of small and medium size rooms;
- specially designed for combined extract and input ventilation.

Use:

- living quarters;
- houses, flats.

Features:

- easy and fast mounting;
- modularity of elements;
- easy maintenance;
- anti-mosquito screen;
- the inner grille with air pass adjustment;
- length of the channel can be adjusted from 300 up to 500 mm.

Packing:

- carton.

Назначение:

- для вентиляции небольших и средних помещений;
- для приточно-вытяжной вентиляции.

Использование:

- жилые помещения;
- дома, квартиры.

Особенности:

- легкий и быстрый монтаж;
- модульность элементов;
- простота обслуживания;
- защитная сетка от насекомых;
- внутренняя решетка с регулятором живого сечения;
- регулировка длины канала в диапазоне 300-500 мм.

Упаковка:

- картонная коробка.

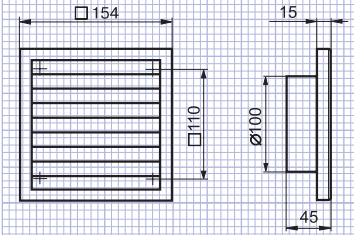

MV 100 Vs
MV 100 BC

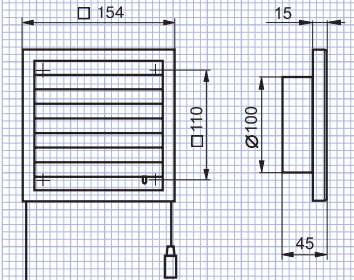

MV 100 VRs
MB 100 BPC

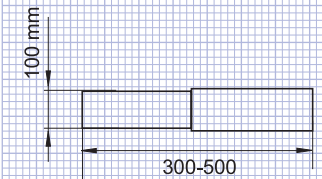

Telescope 1805
Телескоп 1805

Mounting layout

Пример монтажа

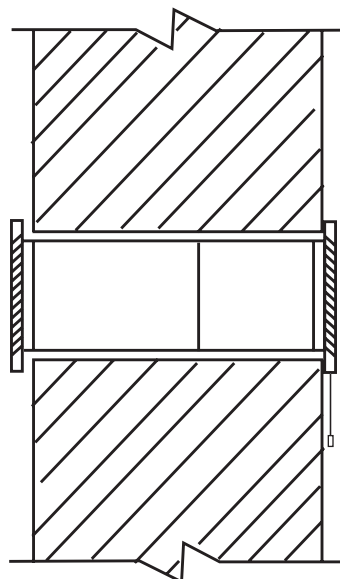



MV 120 Vs
MV 120 Bc



MV 120 VRs
MB 120 BPC



Telescope 2805
Телескоп 2805

Application:

- specially designed for ventilation of small and medium size rooms;
- specially designed for combined extract and input ventilation.

Use:

- living quarters;
- houses, flats.

Features:

- easy and fast mounting;
- modularity of elements;
- easy maintenance;
- anti-mosquito screen;
- the inner grille with air pass adjustment;
- length of the channel can be adjusted from 300 up to 500 mm.

Packing:

- carton.

Назначение:

- для вентиляции небольших и средних помещений;
- для приточно-вытяжной вентиляции.

Использование:

- жилые помещения;
- дома, квартиры.

Особенности:

- легкий и быстрый монтаж;
- модульность элементов;
- простота обслуживания;
- защитная сетка от насекомых;
- внутренняя решетка с регулятором живого сечения;
- регулировка длины канала в диапазоне 300-500 мм.

Упаковка:

- картонная коробка.

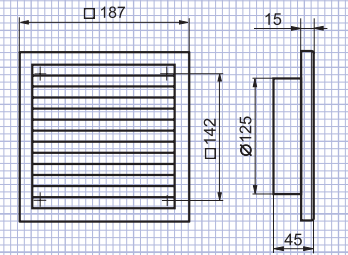

MV 120 Vs
MV 120 BC

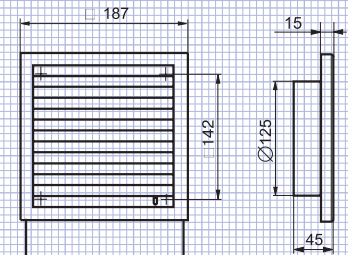

MV 120 VRs
MB 120 BPC

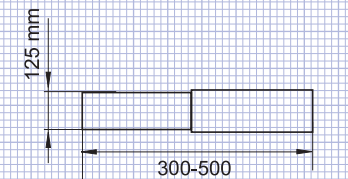

Telescope 2805
Телескоп 2805

Mounting layout

Пример монтажа

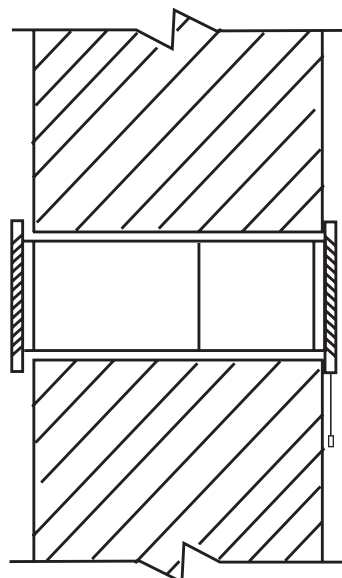



Vents 100 VKO
Вентс 100 BKO



MV 100 VJ
MB 100 BЖ



MV 100 Vs
MV 100 Bc



Telescope 1805
Телескоп 1805

Application:

- specially designed for ventilation of small and medium size rooms;
- specially designed for extract ventilation.

Use:

- living quarters;
- houses, flats.

Features:

- easy and fast mounting;
- modularity of elements;
- easy maintenance;
- supplied with the in-line fan $\varnothing 100$ mm;
- the external grille supplied with gravity louvers;
- anti-mosquito screen;
- length of the channel can be adjusted from 300 up to 500 mm.

Packing:

- carton.

Назначение:

- для вентиляции небольших и средних помещений;
- для вытяжной вентиляции.

Использование:

- жилые помещения;
- дома, квартиры.

Особенности:

- легкий и быстрый монтаж;
- модульность элементов;
- простота обслуживания;
- оборудован канальным вентилятором $\varnothing 100$ мм;
- наружная решетка оборудована гравитационным жалюзи;
- защитная сетка от насекомых;
- регулировка длины канала в диапазоне 300-500 мм.

Упаковка:

- картонная коробка.

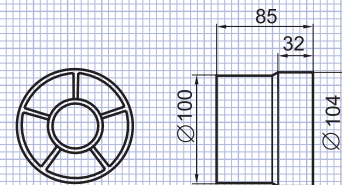

Vents 100 VKO
Вентс 100 BKO

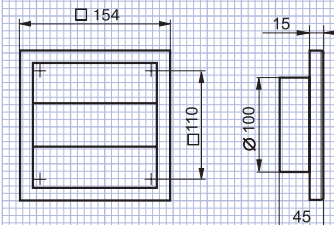

MV 100 VJ
MB 100 BЖ

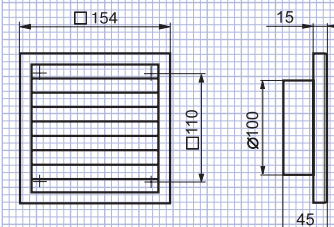

MV 100 Vs
MV 100 Bc

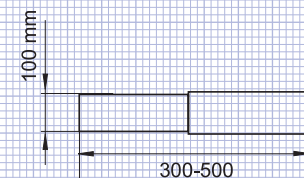

Telescope 1805
Телескоп 1805

Mounting layout

Пример монтажа

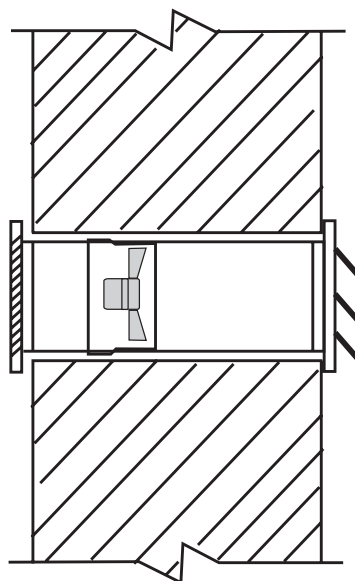



Vents 125 VKO
Вентс 125 BKO



MV 120 VJ
MB 120 BЖ



MV 120 Vs
MV 120 Bc



Telescope 2805
Телескоп 2805

Application:

- specially designed for ventilation of small and medium size rooms;
- specially designed for extract ventilation.

Use:

- living quarters;
- houses, flats.

Features:

- easy and fast mounting;
- modularity of elements;
- easy maintenance;
- supplied with the in-line fan $\varnothing 100$ mm;
- the external grille supplied with gravity louvers;
- anti-mosquito screen;
- length of the channel can be adjusted from 300 up to 500 mm.

Packing:

- carton.

Назначение:

- для вентиляции небольших и средних помещений;
- для вытяжной вентиляции.

Использование:

- жилые помещения;
- дома, квартиры.

Особенности:

- легкий и быстрый монтаж;
- модульность элементов;
- простота обслуживания;
- оборудован канальным вентилятором $\varnothing 100$ мм;
- наружная решетка оборудована гравитационным жалюзи;
- защитная сетка от насекомых;
- регулировка длины канала в диапазоне 300-500 мм.

Упаковка:

- картонная коробка.

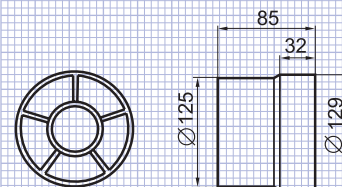

Vents 125 VKO
Вентс 125 BKO

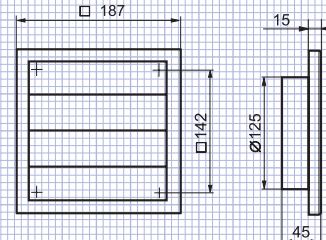

MV 120 VJ
MB 120 BЖ

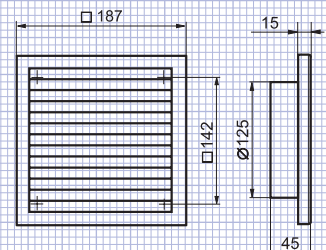

MV 120 Vs
MV 120 Bc

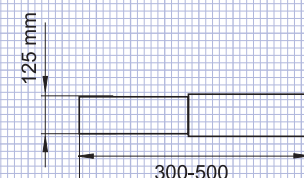

Telescope 2805
Телескоп 2805

Mounting layout

Пример монтажа

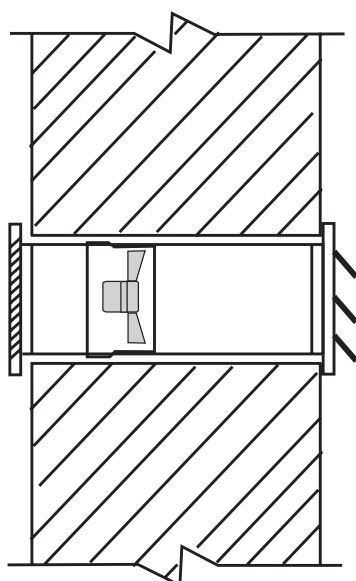



VENTS 100 M
ВЕНТС 100 М



MV 100 Vs
MV 100 Bc



Telescope 1805
Телескоп 1805

Application:

- specially designed for ventilation of small and medium size rooms;
- specially designed for extract ventilation.

Use:

- living quarters;
- houses, flats.

Features:

- easy and fast mounting;
- modularity of elements;
- easy maintenance;
- supplied with the fan with different additional options;
- length of the channel can be adjusted from 300 up to 500 mm.
- anti-mosquito screen.

Packing:

- carton.

Назначение:

- для вентиляции небольших и средних помещений;
- для вытяжной вентиляции.

Использование:

- жилые помещения;
- дома, квартиры.

Особенности:

- легкий и быстрый монтаж;
- модульность элементов;
- простота обслуживания;
- оборудован вентилятором с различными дополнительными опциями;
- регулировка длины канала в диапазоне 300-500 мм;
- защитная сетка от насекомых.

Упаковка:

- картонная коробка.

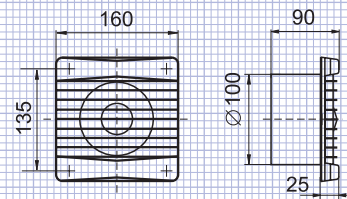

VENTS 100 M
ВЕНТС 100 М

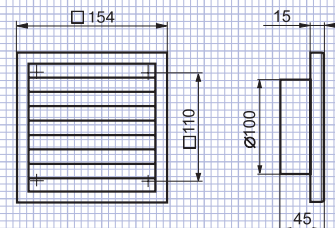

MV 100 Vs
MV 100 Bc

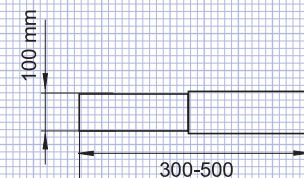

Telescope 1805
Телескоп 1805

Mounting layout

Пример монтажа

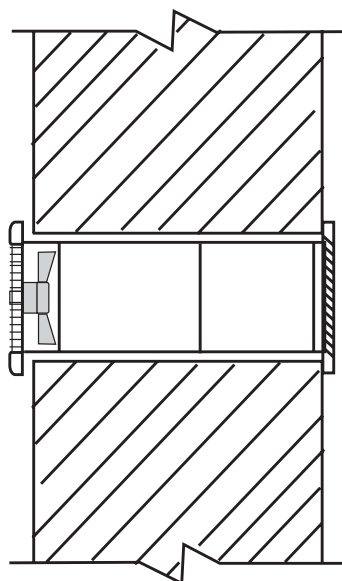



Vents 100 VKO
Вентс 100 BKO



MV 100 Vs
MV 100 Bc



MV 100 Vs
MV 100 Bc



C2 100
X2 100



Duct 1030/3
Канал 1030/3

Application:

- specially designed for ventilation of small and medium size rooms;
- specially designed for input and extract ventilation.

Use:

- living quarters;
- houses, flats.

Features:

- easy and fast mounting;
- modularity of elements;
- easy maintenance;
- supplied with the in-line fan $\varnothing 100$ mm;
- anti-mosquito screen;
- flexible PVC duct.

Packing:

- carton.

Назначение:

- для вентиляции небольших и средних помещений;
- для приточной и вытяжной вентиляции.

Использование:

- жилые помещения;
- дома, квартиры.

Особенности:

- легкий и быстрый монтаж;
- модульность элементов;
- простота обслуживания;
- оборудован канальным вентилятором $\varnothing 100$ мм;
- защитная сетка от насекомых;
- гибкий ПВХ воздуховод.

Упаковка:

- картонная коробка.

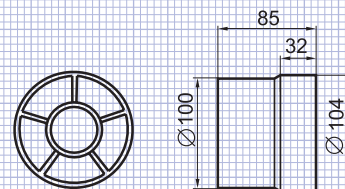

Vents 100 VKO
Вентс 100 BKO

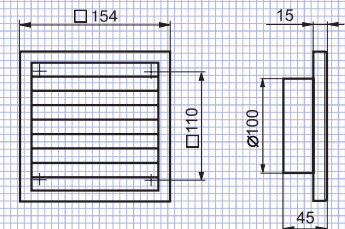

MV 100 Vs
MV 100 Bc

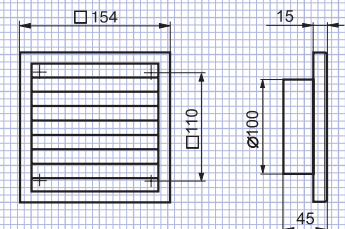

MV 100 Vs
MV 100 Bc

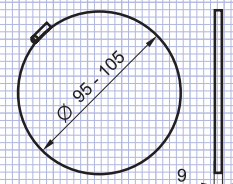

C2 100
X2 100

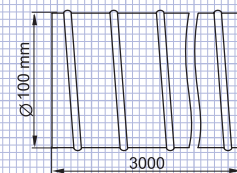

Duct 1030/3
Канал 1030/3

Mounting layout

Пример монтажа

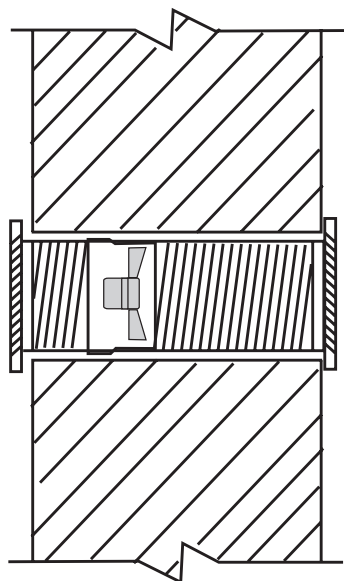



Vents 125 VKO
Вентс 125 BKO



MV 120 Vs
MV 120 Bc



MV 120 Vs
MV 120 Bc



C2 125
X2 125



Duct 2030/3
Канал 2030/3

Application:
 - specially designed for ventilation of small and medium size rooms;
 - specially designed for input and extract ventilation.
 Use:
 - living quarters;
 - houses, flats.
 Features:
 - easy and fast mounting;
 - modularity of elements;
 - easy maintenance;
 - supplied with the in-line fan $\varnothing 100$ mm;
 - anti-mosquito screen;
 - flexible PVC duct.
 Packing:
 - carton.

Назначение:
 - для вентиляции небольших и средних помещений;
 - для приточной и вытяжной вентиляции.
 Использование:
 - жилые помещения;
 - дома, квартиры.
 Особенности:
 - легкий и быстрый монтаж;
 - модульность элементов;
 - простота обслуживания;
 - оборудован канальным вентилятором $\varnothing 100$ мм;
 - защитная сетка от насекомых;
 - гибкий ПВХ воздуховод.
 Упаковка:
 - картонная коробка.

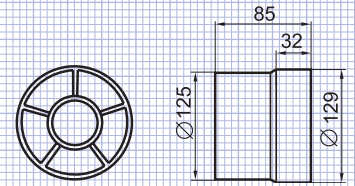

Vents 125 VKO
Вентс 125 BKO

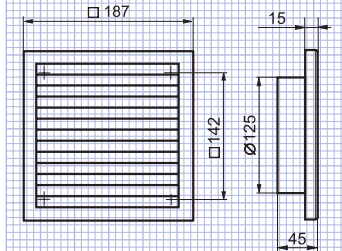

MV 120 Vs
MV 120 BC

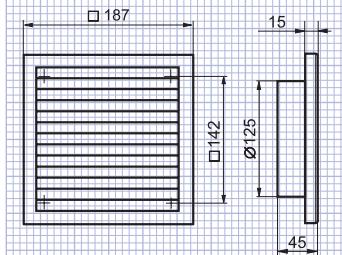

MV 120 Vs
MV 120 BC

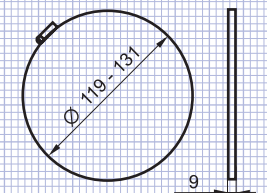

C2 125
X2 125

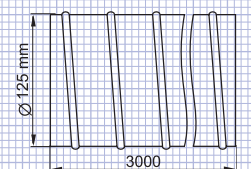

Duct 1030/3
Канал 1030/3

Mounting layout

Пример монтажа

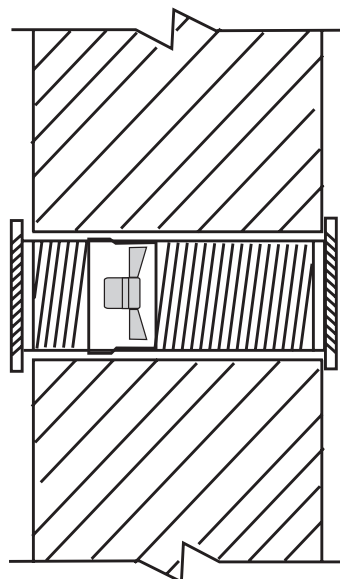



VENTS 100 M
BEHTC 100 M



MV 100 VJ
MB 100 ВЖ



C2 100
X2 100



Aluvent N 100/2,5
Алювент Н 100/2,5

Application:

- specially designed for ventilation of small and medium size rooms;
- specially designed for extract ventilation.

Use:

- living quarters;
- houses, flats.

Features:

- easy and fast mounting;
 - modularity of elements;
 - easy maintenance;
 - supplied with the fan with different additional options;
 - the external grille supplied with gravity louvers;
 - for air extract up to 80°C.
- Packing:
- carton.

Назначение:

- для вентиляции небольших и средних помещений;
- для вытяжной вентиляции.

Использование:

- жилые помещения;
- дома, квартиры.

Особенности:

- легкий и быстрый монтаж;
- модульность элементов;
- простота обслуживания;
- оборудован вентилятором с различными дополнительными опциями;
- наружная решетка оборудована гравитационным жалюзи;
- для вытяжки воздуха температурой до 80 °С.

Упаковка:

- картонная коробка.

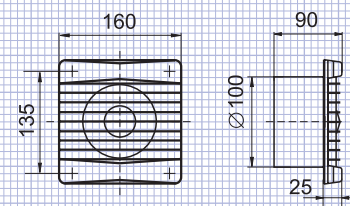

VENTS 100 M
BEHTC 100 M

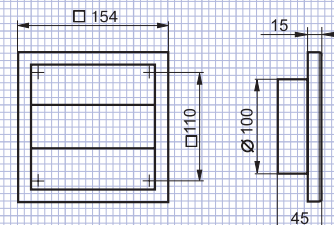

MV 100 VJ
MB 100 ВЖ

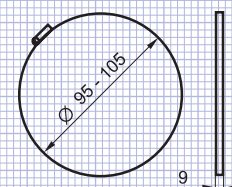

C2 100
X2 100

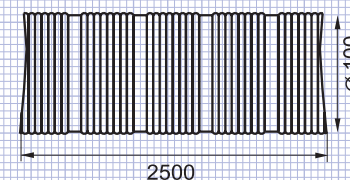

Aluvent N 100/2,5
Алювент Н 100/2,5

Mounting layout

Пример монтажа

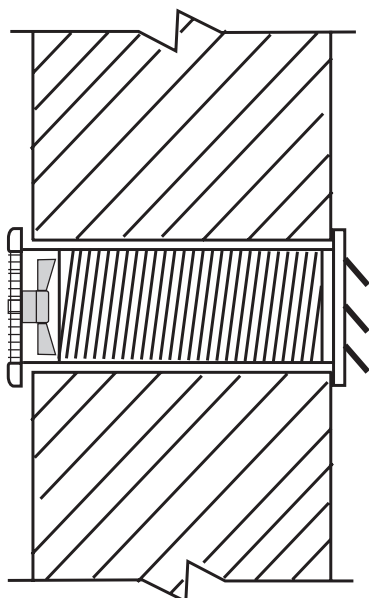



Vents 100 VKO
Вентс 100 BKO



MV 100 Vs
MV 100 Bc



MV 100 VJ
MB 100 BЖ



C2 100
X2 100



Aluvent N 100/2,5
Алювент Н 100/2,5

Application:
- specially designed for ventilation of small and medium size rooms;
- specially designed for extract ventilation.

Use:
- living quarters;
- houses, flats.

Features:
- easy and fast mounting;
- modularity of elements;
- easy maintenance;
- the external grille supplied gravity louvers;
- supplied with the in-line fan $\varnothing 100$ mm;
- anti-mosquito screen;
- for air extract up to 80°C.

Packing:
- carton.

Назначение:
- для вентиляции небольших и средних помещений;
- для вытяжной вентиляции.

Использование:
- жилые помещения;
- дома, квартиры.

Особенности:
- легкий и быстрый монтаж;
- модульность элементов;
- простота обслуживания;
- наружная решетка оборудована гравитационным жалюзи;
- оборудован канальным вентилятором $\varnothing 100$ мм;
- защитная сетка от насекомых;
- для вытяжки воздуха температурой до 80 °С.

Упаковка:
- картонная коробка.

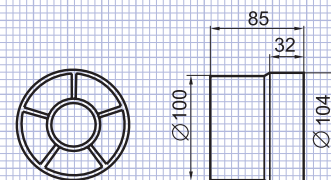

Vents 100 VKO
Вентс 100 BKO

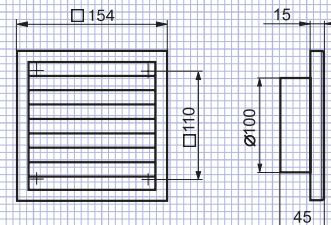

MV 100 Vs
MV 100 Bc

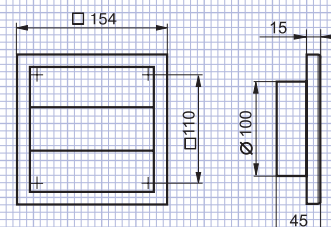

MV 100 VJ
MB 100 BЖ

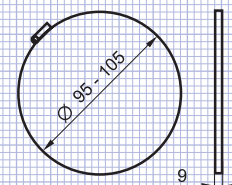

C2 100
X2 100

Mounting layout

Пример монтажа

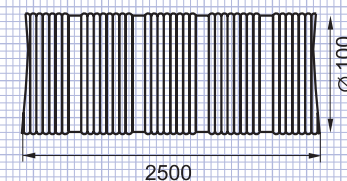
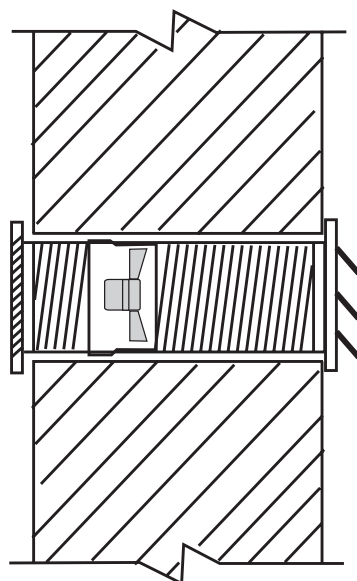

Aluvent N 100/2,5
Алювент Н 100/2,5



Vents 125 VKO
Вентс 125 ВКО



MV 120 VRs
MB 120 BPC



MV 120 VJ
MB 120 BЖ



C2 125
X2 125



Aluvent N 125/2,5
Алювент Н 125/2,5

Application:

- specially designed for ventilation of small and medium size rooms;
- specially designed for extract ventilation.

Use:

- living quarters;
- houses, flats.

Features:

- easy and fast mounting;
- modularity of elements;
- easy maintenance;
- the external grille supplied gravity louvers;
- supplied with the in-line fan $\varnothing 100$ mm;
- anti-mosquito screen;
- the inner grille with air pass adjustment;
- for air extract up to 80°C.

Packing:

- carton.

Назначение:

- для вентиляции небольших и средних помещений;
- для вытяжной вентиляции.

Использование:

- жилые помещения;
- дома, квартиры.

Особенности:

- легкий и быстрый монтаж;
- модульность элементов;
- простота обслуживания;
- наружная сетка оборудована гравитационным жалюзи;
- оборудован канальным вентилятором $\varnothing 100$ мм;
- защитная сетка от насекомых;
- ручная регулировка живого сечения с помощью шнурков или флажка;
- для вытяжки воздуха температурой до 80 °С.

Упаковка:

- картонная коробка.

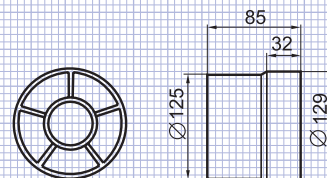

Vents 125 VKO
Вентс 125 ВКО

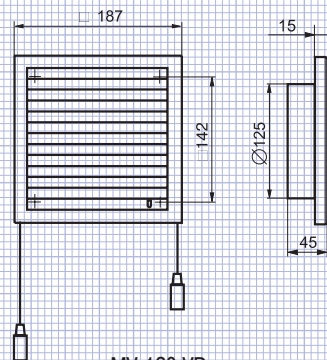

MV 120 VRs
MB 120 BPC

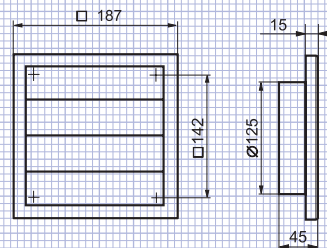

MV 120 VJ
MB 120 BЖ

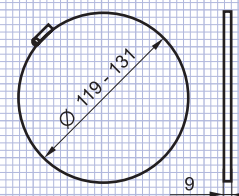

C2 125
X2 125

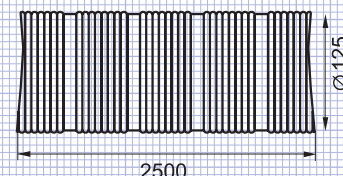

Aluvent N 125/2,5
Алювент Н 125/2,5

Mounting layout

Пример монтажа

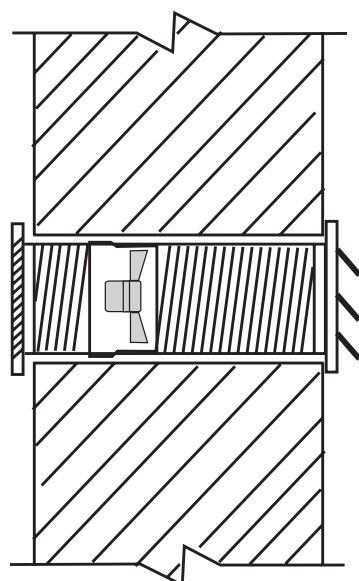



- white
- белый

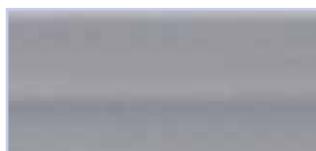

- aluminium
- алюминий



- beige
- бежевый



- bronze
- бронза



- brown
- коричневый



- douglas 35
- дуглас 35



- grey
- серый



- douglas 05
- дуглас 05



- mahogany
- красное дерево



- larch
- лиственница



- pine
- сосна



- teak
- тик

Fresh air in
your house!

Свежий воздух
в Вашем доме!