

Accessories for industrial and commercial ventilation

Принадлежности для промышленной и коммерческой вентиляции

Silencers	160	Шумоглушители
Filters	165	Фильтры
Filter elements	170	Сменные фильтры
Heaters	173	Нагреватели
Shutters	185	Заслонки
Flexible duct connectors	186	Гибкая виброгасящая вставка
Back valve	187	Обратный клапан
Clamp hoses	189	Хомут
Air flow regulator	191	Регулятор расхода воздуха
Gravity shutter	191	Клапан гравитационный





VENTS SR Series

Серия ВЕНТС СР

- specially designed for noise reduction
- for joining to round ducts
- made of galvanized steel
- mounted behind or in front fan

- для снижения шума в системах каналов
- для соединения с круглыми каналами
- изготовлен из оцинкованной стали
- установка непосредственно перед или за вентилятором

Noise level reduction, dB

Снижение уровня шума, дБ

Тип / Тип	63 Hz	125 Hz	250 Hz	500 Hz	1000 Hz	2000 Hz	4000 Hz	8000 Hz
SR 100/600 / CP 100/600	4	8	10	20	34	30	13	14
SR 100/900 / CP 100/900	5	10	15	23	44	30	16	15
SR 100/1200 / CP 100/1200	6	11	19	28	50	34	20	18
SR 120/600 / CP 120/600	4	7	8	18	30	24	11	10
SR 120/900 / CP 120/900	4	10	13	22	44	25	16	13
SR 120/1200 / CP 120/1200	5	10	14	27	48	28	21	18
SR 125/600 / CP 125/600	3	5	6	15	28	17	10	9
SR 125/900 / CP 125/900	4	9	12	22	43	22	16	12
SR 125/1200 / CP 125/1200	4	9	16	27	48	27	21	17
SR 150/600 / CP 150/600	2	4	8	16	32	11	7	7
SR 150/900 / CP 150/900	3	5	9	18	36	25	13	14
SR 150/1200 / CP 150/1200	4	8	14	25	43	30	18	19
SR 160/600 / CP 160/600	2	4	8	17	33	11	7	7
SR 160/900 / CP 160/900	2	5	10	19	37	25	13	15
SR 160/1200 / CP 160/1200	4	10	14	24	42	30	19	20
SR 200/600 / CP 200/600	2	4	6	10	27	13	7	7
SR 200/900 / CP 200/900	3	7	11	20	39	23	8	7
SR 200/1200 / CP 200/1200	4	10	14	23	40	26	13	12
SR 250/600 / CP 250/600	4	5	6	11	22	12	7	6
SR 250/900 / CP 250/900	4	5	7	16	32	20	12	10
SR 250/1200 / CP 250/1200	4	6	8	17	34	22	14	12
SR 315/600 / CP 315/600	2	4	5	10	17	9	6	5
SR 315/900 / CP 315/900	3	5	8	17	30	14	10	8
SR 315/1200 / CP 315/1200	4	7	11	22	36	18	14	10
Тип	63 Гц	125 Гц	250 Гц	500 Гц	1000 Гц	2000 Гц	4000 Гц	8000 Гц

Тип / Тип	D	D1	L	b
SR 100/600 / CP 100/600	200	100	600	50
SR 100/900 / CP 100/900	200	100	900	50
SR 100/1200 / CP 100/1200	200	100	1200	50
SR 120/600 / CP 120/600	220	120	600	50
SR 120/900 / CP 120/900	220	120	900	50
SR 120/1200 / CP 120/1200	220	120	1200	50
SR 125/600 / CP 125/600	225	125	600	50
SR 125/900 / CP 125/900	225	125	900	50
SR 125/1200 / CP 125/1200	225	125	1200	50
SR 150/600 / CP 150/600	250	150	600	50
SR 150/900 / CP 150/900	250	150	900	50
SR 150/1200 / CP 150/1200	250	150	1200	50
SR 160/600 / CP 160/600	260	160	600	50
SR 160/900 / CP 160/900	260	160	900	50
SR 160/1200 / CP 160/1200	260	160	1200	50
SR 200/600 / CP 200/600	300	200	600	50
SR 200/900 / CP 200/900	300	200	900	50
SR 200/1200 / CP 200/1200	300	200	1200	50
SR 250/600 / CP 250/600	350	250	600	50
SR 250/900 / CP 250/900	350	250	900	50
SR 250/1200 / CP 250/1200	350	250	1200	50
SR 315/600 / CP 315/600	415	315	600	50
SR 315/900 / CP 315/900	415	315	900	50
SR 315/1200 / CP 315/1200	415	315	1200	50

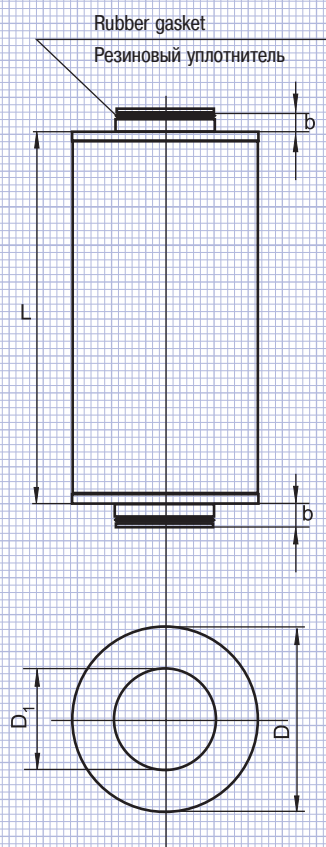

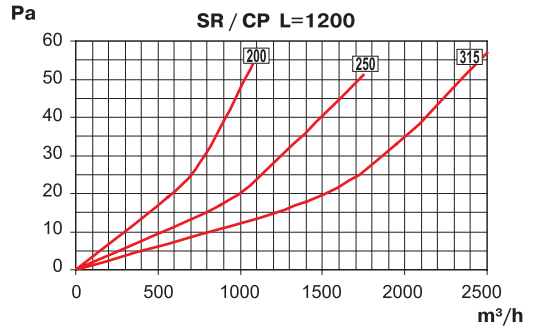
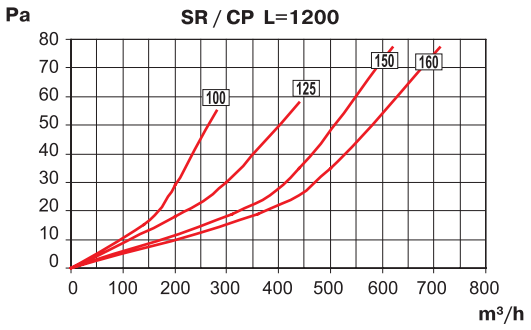
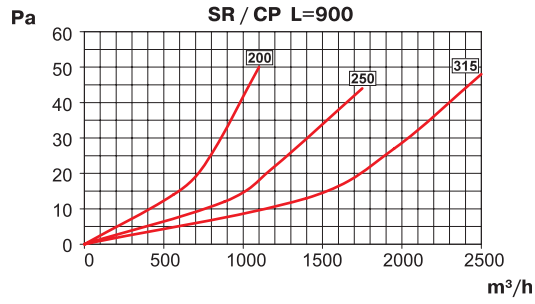
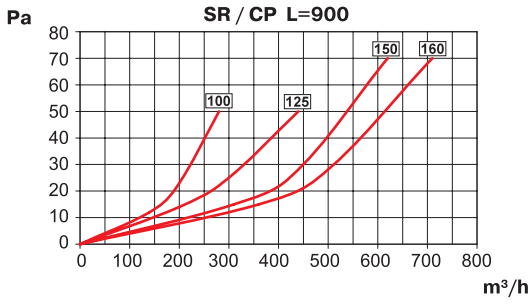
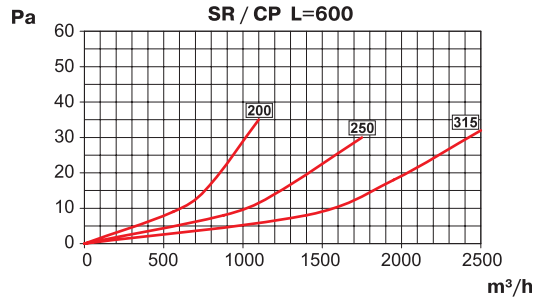
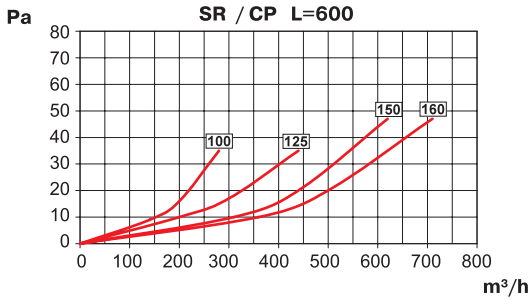



VENTS SRF Series

Серия ВЕНТС СРФ

- specially designed for noise reduction
- for joining to round ducts
- made of galvanized steel
- mounted behind or in front fan

- для снижения шума в системах каналов
- для соединения с круглыми каналами
- изготовлен из оцинкованной стали
- установка непосредственно перед или за вентилятором

Noise level reduction, dB

Снижение уровня шума, дБ

Туре / Тип	63 Hz	125 Hz	250 Hz	500 Hz	1000 Hz	2000 Hz	4000 Hz	8000 Hz
SRF 100/600 / СРФ 100/600	6	8	13	22	28	34	17	20
SRF 100/900 / СРФ 100/900	8	10	15	25	33	40	21	23
SRF 100/2000 / СРФ 100/2000	10	15	24	48	53	51	39	36
SRF 120/600 / СРФ 120/600	4	8	12	19	27	27	14	12
SRF 120/900 / СРФ 120/900	5	10	16	24	37	37	18	16
SRF 120/2000 / СРФ 120/2000	8	15	23	47	56	50	29	25
SRF 125/600 / СРФ 125/600	4	7	14	20	31	31	13	12
SRF 125/900 / СРФ 125/900	5	9	16	23	36	37	17	16
SRF 125/2000 / СРФ 125/2000	7	15	23	47	55	50	28	25
SRF 150/600 / СРФ 150/600	3	7	12	32	40	40	19	20
SRF 150/900 / СРФ 150/900	4	8	14	40	48	49	26	25
SRF 150/2000 / СРФ 150/2000	5	10	21	42	50	48	26	25
SRF 160/600 / СРФ 160/600	3	7	12	20	25	24	10	12
SRF 160/900 / СРФ 160/900	3	8	13	21	28	28	13	16
SRF 160/2000 / СРФ 160/2000	5	11	20	40	48	48	25	25
SRF 200/600 / СРФ 200/600	2	5	12	20	26	21	10	10
SRF 200/900 / СРФ 200/900	3	6	12	22	28	24	12	13
SRF 200/2000 / СРФ 200/2000	4	11	22	42	51	34	19	23
SRF 250/600 / СРФ 250/600	2	3	8	16	22	13	10	10
SRF 250/900 / СРФ 250/900	2	4	9	18	25	16	11	12
SRF 250/2000 / СРФ 250/2000	3	6	16	30	39	27	17	22
SRF 315/600 / СРФ 315/600	2	4	9	18	21	12	7	9
SRF 315/900 / СРФ 315/900	2	5	11	21	24	14	8	10
SRF 315/2000 / СРФ 315/2000	4	7	17	34	39	24	14	18
Тип	63 Гц	125 Гц	250 Гц	500 Гц	1000 Гц	2000 Гц	4000 Гц	8000 Гц

Туре / Тип	D	D1	L	b
SRF 100/600 / СРФ 100/600	200	100	600	50
SRF 100/900 / СРФ 100/900	200	100	900	50
SRF 100/2000 / СРФ 100/2000	200	100	2000	50
SRF 120/600 / СРФ 120/600	220	120	600	50
SRF 120/900 / СРФ 120/900	220	120	900	50
SRF 120/2000 / СРФ 120/2000	220	120	2000	50
SRF 125/600 / СРФ 125/600	225	125	600	50
SRF 125/900 / СРФ 125/900	225	125	900	50
SRF 125/2000 / СРФ 125/2000	225	125	2000	50
SRF 150/600 / СРФ 150/600	250	150	600	50
SRF 150/900 / СРФ 150/900	250	150	900	50
SRF 150/2000 / СРФ 150/2000	250	150	2000	50
SRF 160/600 / СРФ 160/600	260	160	600	50
SRF 160/900 / СРФ 160/900	260	160	900	50
SRF 160/2000 / СРФ 160/2000	260	160	2000	50
SRF 200/600 / СРФ 200/600	300	200	600	50
SRF 200/900 / СРФ 200/900	300	200	900	50
SRF 200/2000 / СРФ 200/2000	300	200	2000	50
SRF 250/600 / СРФ 250/600	350	250	600	50
SRF 250/900 / СРФ 250/900	350	250	900	50
SRF 250/2000 / СРФ 250/2000	350	250	2000	50
SRF 315/600 / СРФ 315/600	415	315	600	50
SRF 315/900 / СРФ 315/900	415	315	900	50
SRF 315/2000 / СРФ 315/2000	415	315	2000	50

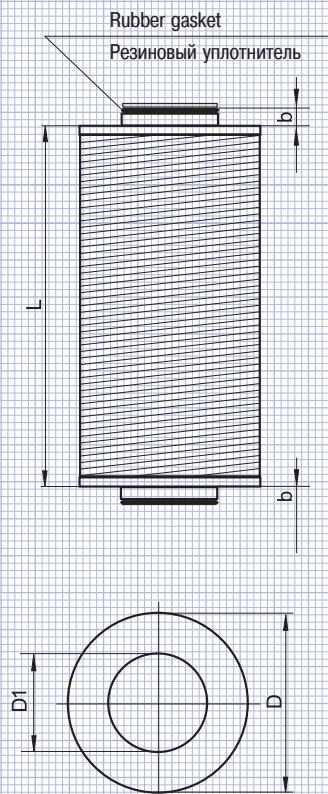

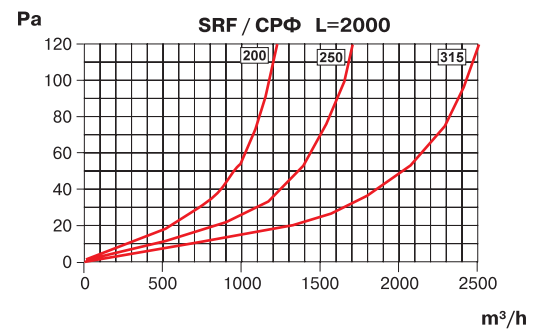
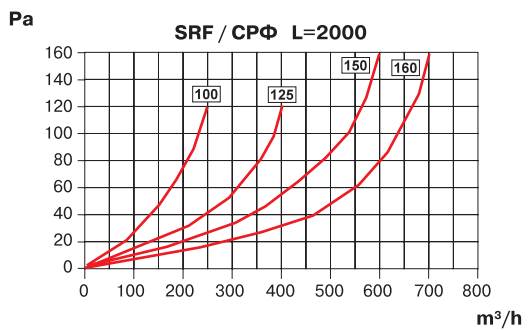
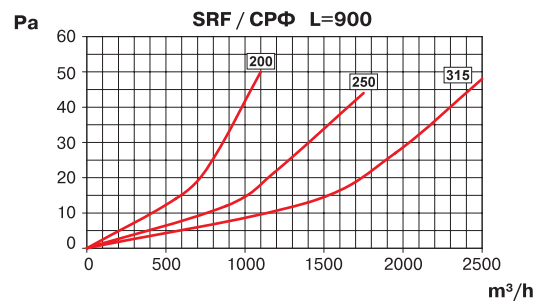
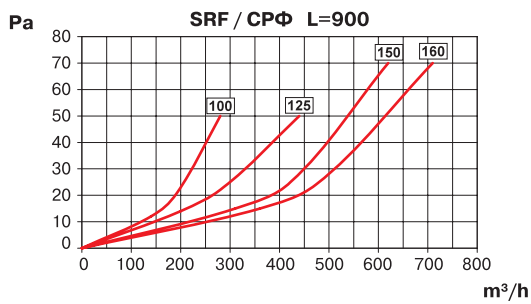
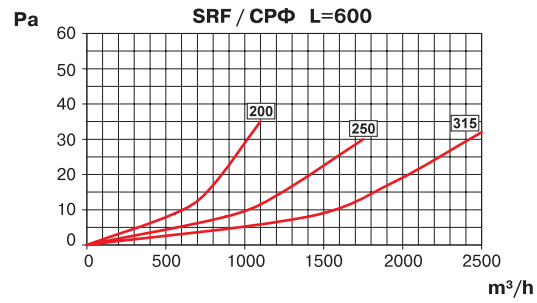
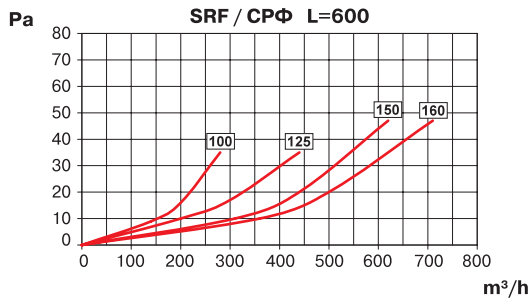

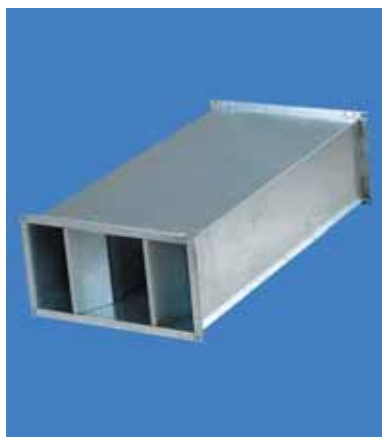

VENTS SR Series

Серия ВЕНТС СР

- specially designed for noise reduction
- for joining to rectangular ducts
- made of galvanized steel
- mounted behind or in front fan

- для снижения шума в системах каналов
- для соединения с прямоугольными каналами
- изготовлен из оцинкованной стали
- установка непосредственно перед или за вентилятором

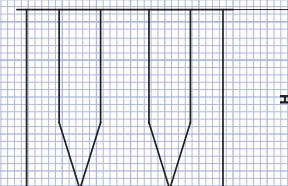
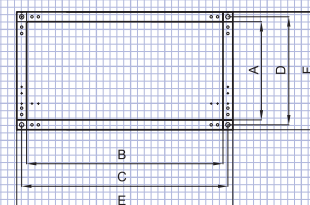

Noise level reduction, dB

Снижение уровня шума, дБ

Тип	63 Hz	125 Hz	250 Hz	500 Hz	1000 Hz	2000 Hz	4000 Hz	8000 Hz
SR 400x200 / CP 400x200	3	7	10	23	27	30	25	22
SR 500x250 / CP 500x250	3	6	11	22	26	25	27	22
SR 500x300 / CP 500x300	3	6	10	23	24	25	23	18
SR 600x300 / CP 600x300	3	6	10	21	24	30	24	17
SR 600x350 / CP 600x350	3	5	11	22	25	29	24	21

Тип	63 Гц	125 Гц	250 Гц	500 Гц	1000 Гц	2000 Гц	4000 Гц	8000 Гц
-----	-------	--------	--------	--------	---------	---------	---------	---------

Тип	A	B	C	D	E	F	H	Weight, kg Вес, кг
SR 400x200 / CP 400x200	200	400	420	220	440	240	950	18,5
SR 500x250 / CP 500x250	250	500	520	270	540	290	950	20,5
SR 500x300 / CP 500x300	300	500	520	320	540	340	950	24,5
SR 600x300 / CP 600x300	300	600	620	320	640	340	950	26,5
SR 600x350 / CP 600x350	350	600	620	370	640	390	950	28,7

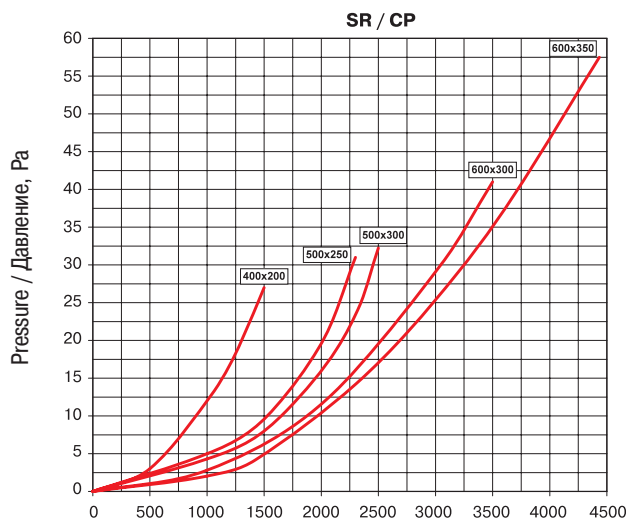

Extract capacity / Производительность, m³/h



VENTS FB Series

Серия ВЕНТС ФБ

- specially designed for air purification
- for joining to rectangular ducts
- possible usage of filter element
- galvanized steel body
- maximal working temperature +45° C

- для очистки воздуха в системах каналов
- для соединения с прямоугольными каналами
- возможность использования сменного фильтра
- корпус из оцинкованной стали
- максимальная рабочая температура в условиях эксплуатации +45°С

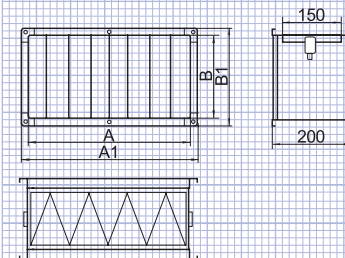

Accumulation dust ability, g/m²

Пыленакопительная способность, г/м²

	FB 400x200 ФБ 400x200	FB 500x250 ФБ 500x250	FB 500x300 ФБ 500x300	FB 600x300 ФБ 600x300	FB 600x350 ФБ 600x350	
Coarse filter	270	270	270	270	270	Грубая очистка
Fine filter	400	400	400	400	400	Тонкая очистка

Filtration efficiency, g/h

Эффективность фильтрации, г/ч

	FB 400x200 ФБ 400x200	FB 500x250 ФБ 500x250	FB 500x300 ФБ 500x300	FB 600x300 ФБ 600x300	FB 600x350 ФБ 600x350	
Coarse filter	26	43,6	44	62,7	79	Грубая очистка
Fine filter	4,3	7,2	7,3	10,5	13	Тонкая очистка

Dimensions, mm

Размеры, мм

Тип Type	A	B	A1	B1
FB 400x200 ФБ 400x200	400	200	440	240
FB 500x250 ФБ 500x250	500	250	540	290
FB 500x300 ФБ 500x300	500	300	540	340
FB 600x300 ФБ 600x300	600	300	640	340
FB 600x350 ФБ 600x350	600	350	640	390

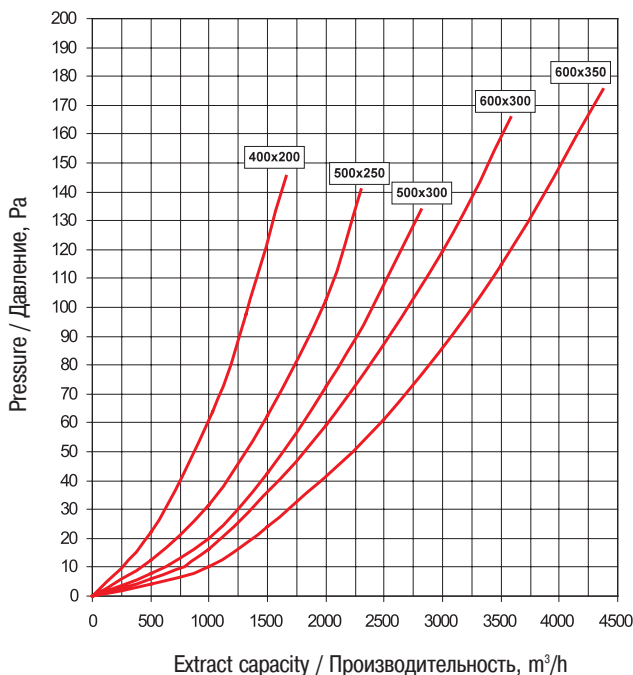



VENTS FB Series

Серия ВЕНТС ФБ

- specially designed for air purification
- for joining to rectangular ducts
- possible usage of filter element
- galvanized steel body
- maximal working temperature +45°C

- для очистки воздуха в системах каналов
- для соединения с круглыми каналами
- возможность использования сменного фильтра
- корпус из оцинкованной стали
- максимальная рабочая температура в условиях эксплуатации +45°C

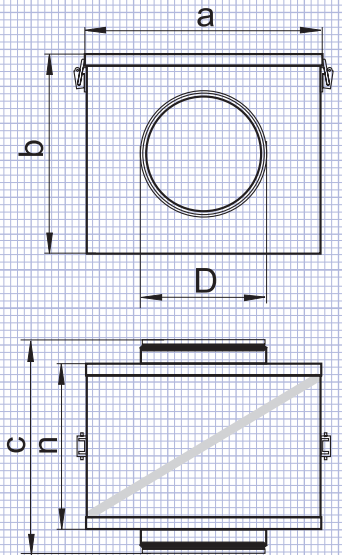

Accumulation dust ability, g/m²

Пыленакопительная способность, г/м²

	FB 100 ФБ 100	FB 125 ФБ 125	FB 150 ФБ 150	FB 160 ФБ 160	FB 200 ФБ 200	FB 250 ФБ 250	FB 315 ФБ 315	
Coarse filter	286	268	256	269	255	255	265	Грубая очистка
Fine filter	400	400	400	400	400	400	400	Тонкая очистка

Filtration efficiency, g/h

Эффективность фильтрации, г/ч

	FB 100 ФБ 100	FB 125 ФБ 125	FB 150 ФБ 150	FB 160 ФБ 160	FB 200 ФБ 200	FB 250 ФБ 250	FB 315 ФБ 315	
Coarse filter	5	6,2	8,5	8,6	12	16,7	23	Грубая очистка
Fine filter	0,9	1,1	1,6	1,7	2,2	3,2	4,3	Тонкая очистка

Dimensions, mm

Размеры, мм

Type Тип	a	b	c	n	D
FB 100 ФБ 100	206	175	215	120	100
FB 125 ФБ 125	216	209	235	140	125
FB 150 ФБ 150	266	237	250	155	150
FB 160 ФБ 160	266	237	250	155	160
FB 200 ФБ 200	316	279	275	180	200
FB 250 ФБ 250	366	327	325	230	250
FB 315 ФБ 315	426	392	425	330	315

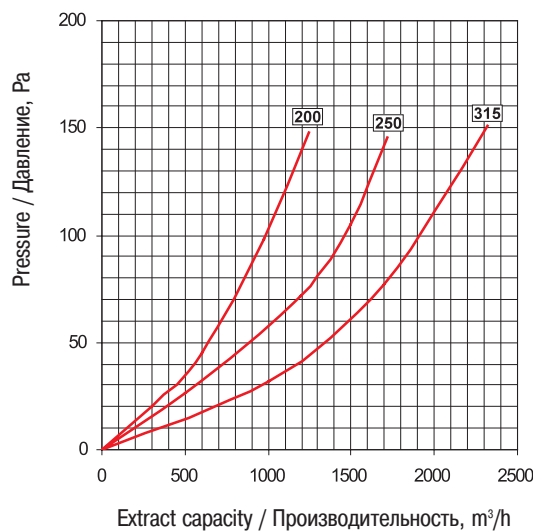
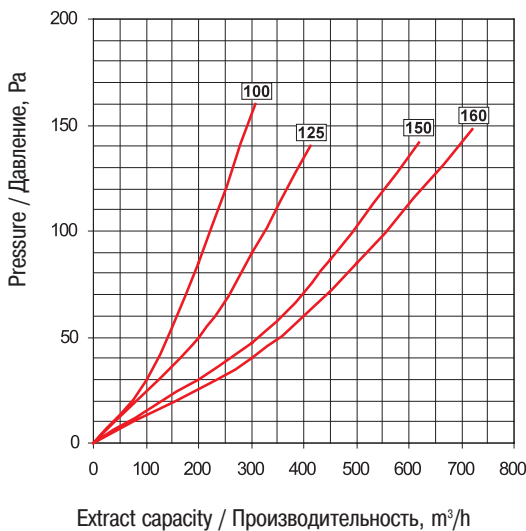



VENTS FBV Series

Серия ВЕНТС ФБВ

- specially designed for air purification
- for joining to rectangular ducts
- possible usage of filter element
- galvanized steel body

- для очистки воздуха в системах каналов
- для соединения с круглыми каналами
- возможность использования сменного фильтра
- корпус из оцинкованной стали

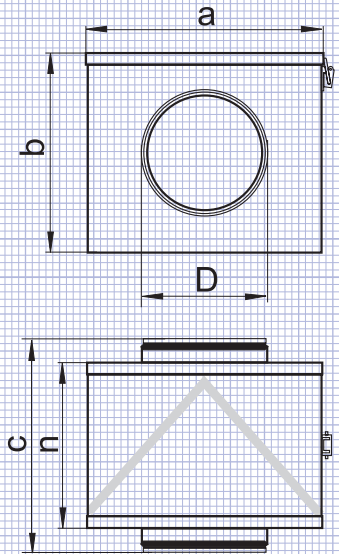

Dimensions, mm

Размеры, мм

Type Тип	a	b	c	n	D
FBV 100 ФБВ 100	233	170	215	123	100
FBV 125 ФБВ 125	243	206	235	143	125
FBV 150 ФБВ 150	293	236	250	158	150
FBV 160 ФБВ 160	293	236	250	158	160
FBV 200 ФБВ 200	343	276	275	183	200
FBV 250 ФБВ 250	393	326	325	233	250
FBV 315 ФБВ 315	453	390	425	333	315

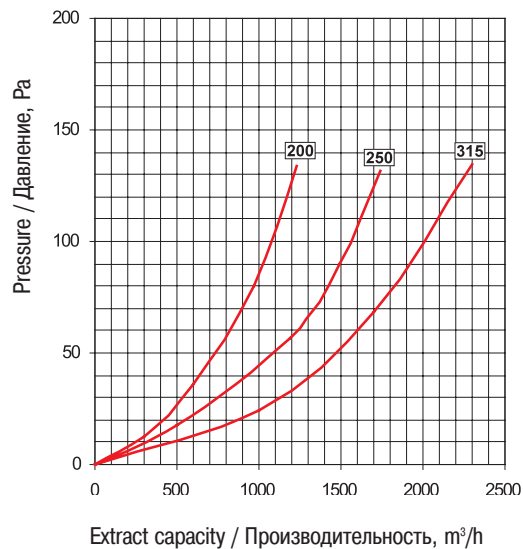
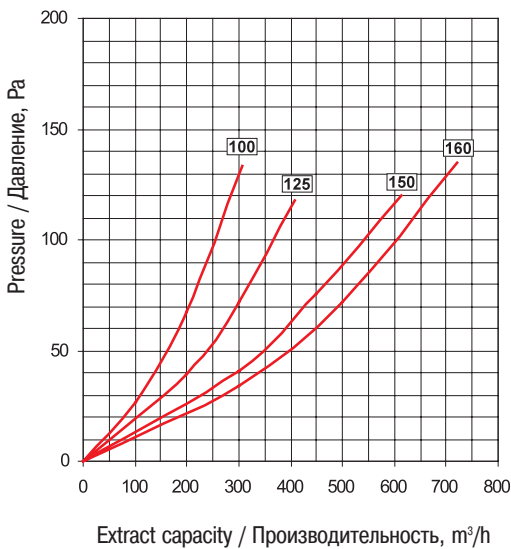



VENTS FBK Series

Серия ВЕНТС ФБК

- specially designed for air purification
- for joining to rectangular ducts
- possible usage of filter element
- galvanized steel body

- для очистки воздуха в системах каналов
- для соединения с круглыми каналами
- возможность использования сменного фильтра
- корпус из оцинкованной стали

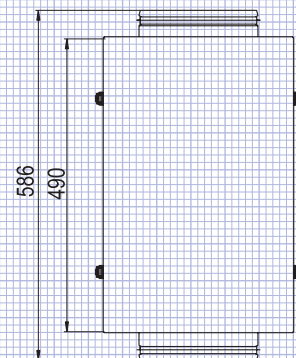
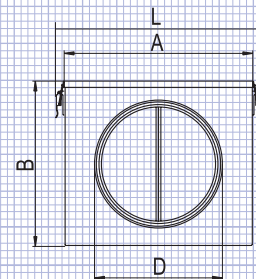

Dimensions, mm

Размеры, мм

Тип Type	A	L	B	D	Weight, kg Вес, кг
FBK 100 ФБК 100	210	220	175	100	2,41
FBK 125 ФБК 125	220	230	209	125	2,69
FBK 150 ФБК 150	270	280	237	150	3,20
FBK 160 ФБК 160	270	280	237	160	3,26
FBK 200 ФБК 200	320	330	279	200	3,76
FBK 250 ФБК 250	370	380	327	250	4,39
FBK 315 ФБК 315	430	440	392	315	5,17

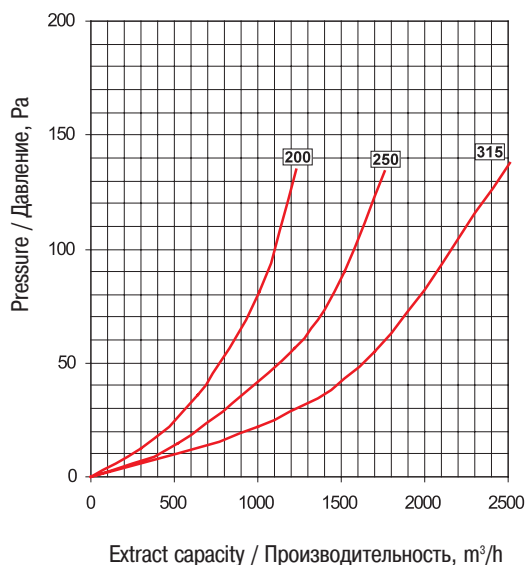
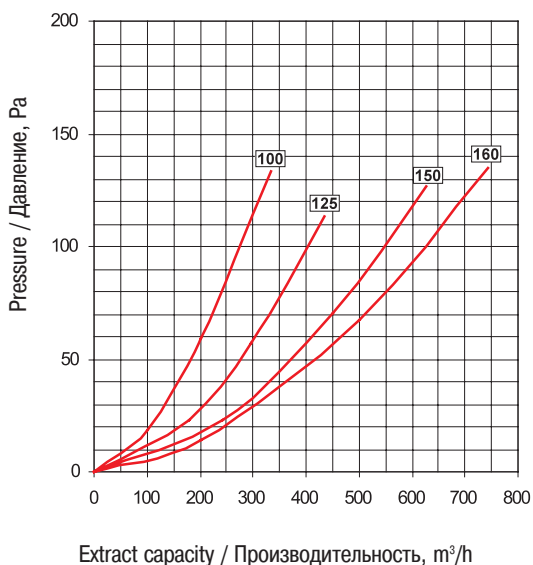



VENTS FBK Series

Серия ВЕНТС ФБК

- specially designed for air purification
- for joining to rectangular ducts
- possible usage of filter element
- galvanized steel body

- для очистки воздуха в системах каналов
- для соединения с прямоугольными каналами
- возможность использования сменного фильтра
- корпус из оцинкованной стали

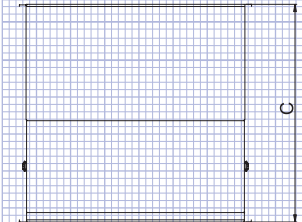
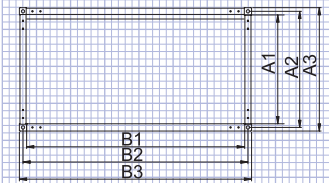

Dimensions, mm

Размеры, мм

Type / Тип	A1	B1	A2	B2	A3	B3	C
FBK 400x200 ФБК 400x200	200	400	220	420	240	440	500
FBK 500x250 ФБК 500x250	250	500	270	520	290	540	600
FBK 500x300 ФБК 500x300	300	500	320	520	340	540	600
FBK 600x300 ФБК 600x300	300	600	320	620	340	640	600
FBK 600x350 ФБК 600x350	350	600	370	620	390	640	600

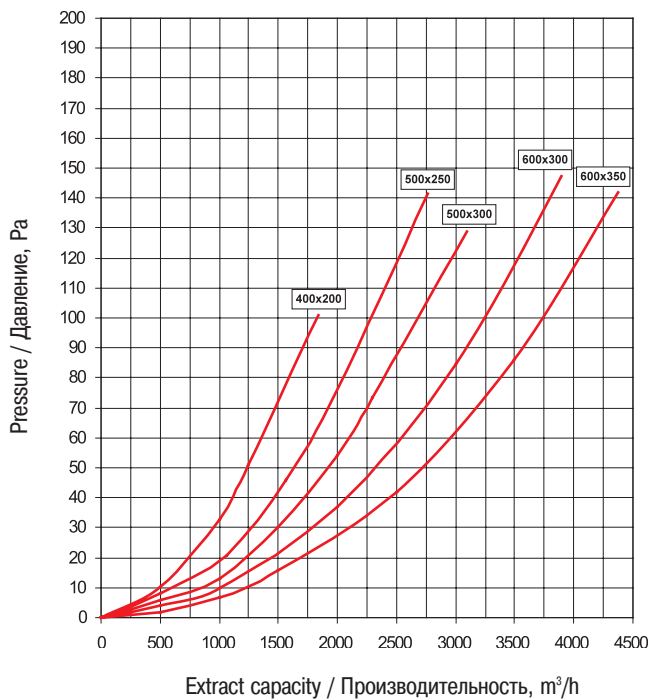

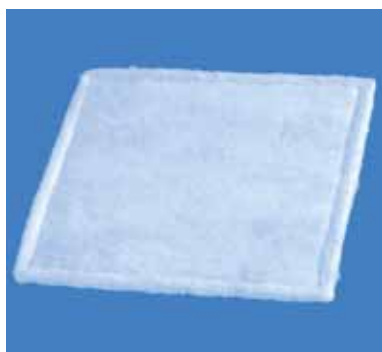

VENTS SF Series

Серия ВЕНТС СФ

- easily replaceable filter element
- steel wire frame
- сменный фильтрующий элемент
- каркас из металлической проволоки

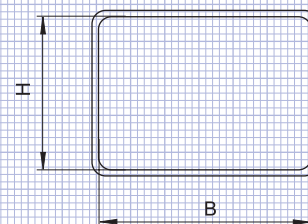

Туре Тип	ВxН
SF 100 СФ 100	224x165
SF 125 СФ 125	242x201
SF 150 СФ 125	293x231
SF 160 СФ 160	293x231
SF 200 СФ 200	350x271
SF 250 СФ 250	417x321
SF 315 СФ 315	522x385



VENTS SF Series

Серия ВЕНТС СФ

- for rectangular filters
- easily replaceable filter element
- для прямоугольных фильтров
- сменный фильтрующий элемент

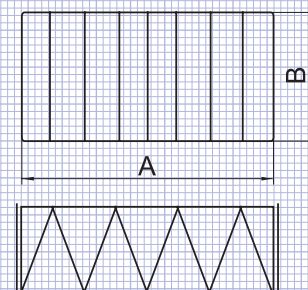

Туре Тип	A	B
SF 400x200 СФ 400x200	400	200
SF 500x250 СФ 500x250	500	250
SF 500x300 СФ 500x300	500	300
SF 600x300 СФ 600x300	600	300
SF 600x350 СФ 600x350	600	350



VENTS SFV Series

Серия ВЕНТС СФВ

- easily replaceable filter element
- steel wire frame
- сменный фильтрующий элемент
- каркас из металлической проволоки

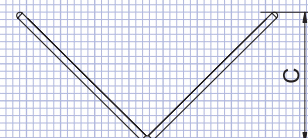
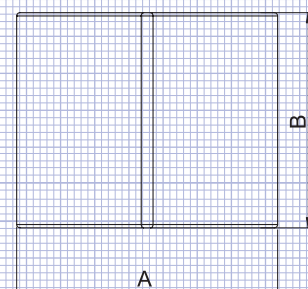

Туре Тип	A	B	C	Конфигурация фильтра
SFV 100 СФВ 100	200	168	98	V
SFV 125 СФВ 125	210	204	118	V
SFV 150 СФВ 150	260	234	133	V
SFV 160 СФВ 160	260	234	133	V
SFV 200 СФВ 200	310	274	157	W
SFV 250 СФВ 250	360	324	207	W
SFV 315 СФВ 315	420	388	307	W



VENTS SFK Series

Серия ВЕНТС СФК

- steel frame
- made of polyester
- G3 class of air purification

- корпус металлический фильтрационный
- материал полиэстер
- класс очистки G3

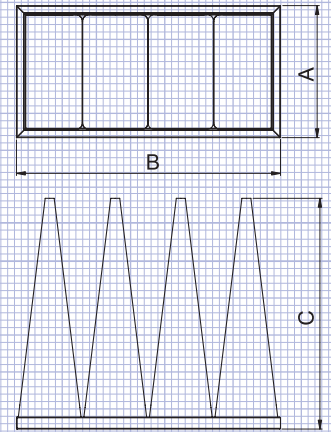

Dimensions, mm **Размеры, мм**

Type	A	B	C	S, m ²	Air pass, m ³ /h	Number of pockets	Weight, kg
CFK 400x200 СФК 400x200	200	420	400	0,582	690	3	0,57
CFK 500x250 СФК 500x250	250	500	500	1,224	1000	4	0,74
CFK 500x300 СФК 500x300	300	500	500	1,352	1300	4	0,78
CFK 600x300 СФК 600x300	298	596	500	1,456	1500	4	0,88
CFK 600x350 СФК 600x350	348	596	500	1,664	1800	4	0,93

Тип	A	B	C	Площадь, м ²	Номинальный расход воздуха, м ³ /ч	Количество карманов	Вес, кг
-----	---	---	---	-------------------------	---	---------------------	---------

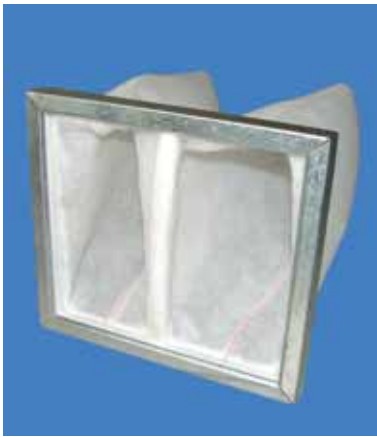

VENTS SFK Series

Серия ВЕНТС СФК

- steel frame
- made of polyester
- G3 class of air purification

- корпус металлический фильтрационный
- материал полиэстер
- класс очистки G3

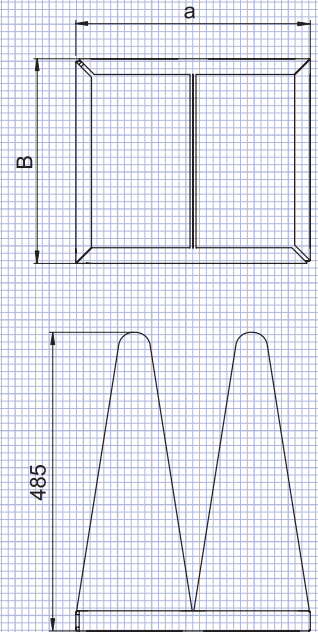

Dimensions, mm **Размеры, мм**

Type	a	B	S, m ²	Air pass, m ³ /h	Number of pockets	Weight, kg
SFK 100 СФК 100	202	166	0,18	290	1	0,5
SFK 125 СФК 125	212	202	0,23	370	1	0,6
SFK 150 СФК 150	262	232	0,29	530	1	0,7
SFK 160 СФК 160	262	232	0,29	530	1	0,7
SFK 200 СФК 200	312	272	0,43	890	2	0,8
SFK 250 СФК 250	361	322	0,55	1000	2	0,9
SFK 315 СФК 315	422	386	0,88	1400	2	1,7

Тип	A	B	Площадь, м ²	Номинальный расход воздуха, м ³ /ч	Количество карманов	Вес, кг
-----	---	---	-------------------------	---	---------------------	---------



VENTS NK

ВЕНТС НК

- specially designed for intake ventilation
- specially designed for heating of incoming air
- for joining to round ducts
- made of galvanized steel
- stainless steel heating elements
- built-in overheating protection
- manual and automatic rerun
- maximum temperature of outgoing air 40 °C

- для приточных систем вентиляции
- для нагрева и догрева воздуха в системах каналов
- для соединения с круглыми каналами
- изготовлен из оцинкованной стали
- нагревательные элементы из нержавеющей стали
- встроенная защита от перегрева
- ручной и автоматический перезапуск
- максимальная температура на выходе 40 °C

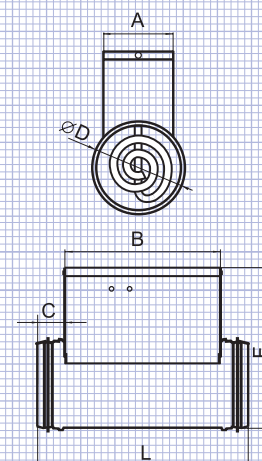

Specifications

Технические характеристики

Type Тип	D	L	B	F	C	A
NK 100-0,6-1 / НК 100-0,6-1	100	306	228	207	40	94
NK 100-0,8-1 / НК 100-0,8-1	100	306	228	207	40	94
NK 100-1,2-1 / НК 100-1,2-1	100	306	228	207	40	94
NK 100-1,6-1 / НК 100-1,6-1	100	306	228	207	40	94
NK 100-1,8-1 / НК 100-1,8-1	100	376	298	207	40	94
NK 125-0,6-1 / НК 125-0,6-1	125	306	228	230	40	103
NK 125-0,8-1 / НК 125-0,8-1	125	306	228	230	40	103
NK 125-1,2-1 / НК 125-1,2-1	125	306	228	230	40	103
NK 125-1,6-1 / НК 125-1,6-1	125	306	228	230	40	103
NK 125-2,4-1 / НК 125-2,4-1	125	376	298	230	40	103
NK 150-1,2-1 / НК 150-1,2-1	150	306	216	255	40	120
NK 150-2,4-1 / НК 150-2,4-1	150	306	216	255	40	120
NK 150-3,4-1 / НК 150-3,4-1	150	306	216	255	40	120
NK 150-3,6-3 / НК 150-3,6-3	150	376	298	255	40	120
NK 150-5,1-3 / НК 150-5,1-3	150	376	298	255	40	120
NK 150-6,0-3 / НК 150-6,0-3	150	376	298	255	40	120
NK 160-1,2-1 / НК 160-1,2-1	160	306	216	265	40	120
NK 160-2,4-1 / НК 160-2,4-1	160	306	216	265	40	120
NK 160-3,4-1 / НК 160-3,4-1	160	306	216	265	40	120
NK 160-3,6-3 / НК 160-3,6-3	160	376	298	265	40	120
NK 160-5,1-3 / НК 160-5,1-3	160	376	298	265	40	120
NK 160-6,0-3 / НК 160-6,0-3	160	376	298	265	40	120
NK 200-1,2-1 / НК 200-1,2-1	200	294	216	301	40	150
NK 200-2,4-1 / НК 200-2,4-1	200	294	216	301	40	150
NK 200-3,4-1 / НК 200-3,4-1	200	294	216	301	40	150
NK 200-3,6-3 / НК 200-3,6-3	200	376	298	301	40	150
NK 200-5,1-3 / НК 200-5,1-3	200	376	298	301	40	150
NK 200-6,0-3 / НК 200-6,0-3	200	376	298	301	40	150
NK 250-1,2-1 / НК 250-1,2-1	250	306	216	356	40	150
NK 250-2,4-1 / НК 250-2,4-1	250	306	216	356	40	150
NK 250-3,6-3 / НК 250-3,6-3	250	376	298	356	40	150
NK 250-6,0-3 / НК 250-6,0-3	250	376	298	356	40	150
NK 250-9,0-3 / НК 250-9,0-3	250	376	298	356	40	150
NK 315-1,2-1 / НК 315-1,2-1	315	294	216	424	40	150
NK 315-2,4-1 / НК 315-2,4-1	315	294	216	424	40	150
NK 315-3,6-3 / НК 315-3,6-3	315	376	298	424	40	150
NK 315-6,0-3 / НК 315-6,0-3	315	376	298	424	40	150
NK 315-9,0-3 / НК 315-9,0-3	315	376	298	424	40	150

Specifications

Технические характеристики

Type	Min. air pass, m ³ /h	Consumption current, A	Voltage, V	Power, kW	Number of heating elements x kW	Phase
NK 100-0,6-1 HK 100-0,6-1	60	2,6	230	0,6	1x0,6	1
NK 100-0,8-1 HK 100-0,8-1	80	3,5	230	0,8	1x0,8	1
NK 100-1,2-1 HK 100-1,2-1	90	5,2	230	1,2	2x0,6	1
NK 100-1,6-1 HK 100-1,6-1	120	7,0	230	1,6	2x0,8	1
NK 100-1,8-1 HK 100-1,8-1	130	7,8	230	1,8	3x0,6	1
NK 125-0,6-1 HK 125-0,6-1	60	2,6	230	0,6	1x0,6	1
NK 125-0,8-1 HK 125-0,8-1	80	3,5	230	0,8	1x0,8	1
NK 125-1,2-1 HK 125-1,2-1	90	5,2	230	1,2	2x0,6	1
NK 125-1,6-1 HK 125-1,6-1	120	7,0	230	1,6	2x0,8	1
NK 125-2,4-1 HK 125-2,4-1	150	7,8	230	2,4	3x0,8	1
NK 150-1,2-1 HK 150-1,2-1	120	5,2	230	1,2	1x1,2	1
NK 150-2,4-1 HK 150-2,4-1	150	10,4	230	2,4	2x1,2	1
NK 150-3,4-1 HK 150-3,4-1	220	14,7	230	3,4	2x1,7	1
NK 150-3,6-3 HK 150-3,6-3	265	5,2	400	3,6	3x1,2	3
NK 150-5,1-3 HK 150-5,1-3	320	7,4	400	5,1	3x1,7	3
NK 150-6,0-3 HK 150-6,0-3	360	8,7	400	6,0	3x2,0	3
NK 160-1,2-1 HK 160-1,2-1	150	5,2	230	1,2	1x1,2	1
NK 160-2,4-1 HK 160-2,4-1	180	10,4	230	2,4	2x1,2	1
NK 160-3,4-1 HK 160-3,4-1	250	14,8	230	3,4	2x1,7	1
NK 160-3,6-3 HK 160-3,6-3	265	5,2	400	3,6	3x1,2	3
NK 160-5,1-3 HK 160-5,1-3	375	7,4	400	5,1	3x1,7	3
NK 160-6,0-3 HK 160-6,0-3	440	8,7	400	6,0	3x2,0	3
NK 200-1,2-1 HK 200-1,2-1	150	5,2	230	1,2	1x1,2	1
NK 200-2,4-1 HK 200-2,4-1	180	10,4	230	2,4	2x1,2	1
NK 200-3,4-1 HK 200-3,4-1	250	14,8	230	3,4	2x1,7	1
NK 200-3,6-3 HK 200-3,6-3	265	5,2	400	3,6	3x1,2	3
NK 200-5,1-3 HK 200-5,1-3	375	7,4	400	5,1	3x1,7	3
NK 200-6,0-3 HK 200-6,0-3	440	8,7	400	6,0	3x2,0	3
NK 250-1,2-1 HK 250-1,2-1	180	5,2	230	1,2	1x1,2	1
NK 250-2,4-1 HK 250-2,4-1	265	10,4	230	2,4	2x1,2	1
NK 250-3,6-3 HK 250-3,6-3	375	5,2	400	3,6	3x1,2	3
NK 250-6,0-3 HK 250-6,0-3	440	8,7	400	6,0	3x2,0	3
NK 250-9,0-3 HK 250-9,0-3	660	13,0	400	9,0	3x3,0	3
NK 315-1,2-1 HK 315-1,2-1	180	5,2	230	1,2	1x1,2	1
NK 315-2,4-1 HK 315-2,4-1	265	10,4	230	2,4	2x1,2	1
NK 315-3,6-3 HK 315-3,6-3	375	5,2	400	3,6	3x1,2	3
NK 315-6,0-3 HK 315-6,0-3	440	8,7	400	6,0	3x2,0	3
NK 315-9,0-3 HK 315-9,0-3	660	13,0	400	9,0	3x3,0	3
Тип	Мин. расход воздуха, м ³ /ч	Потребляемый ток, А	Напряжение питания, В	Мощность, кВт	Количество тепов x мощность, кВт	Количество фаз

Specifications

Технические характеристики

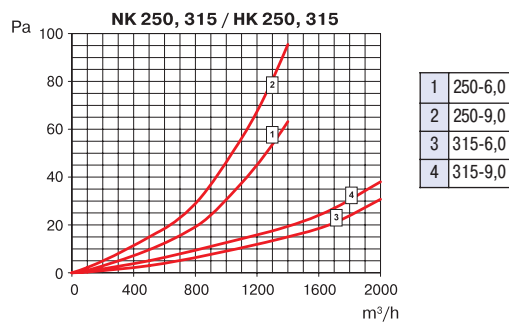
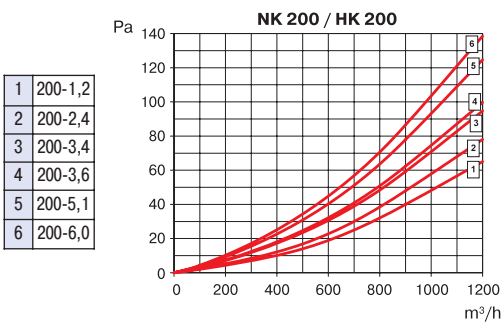
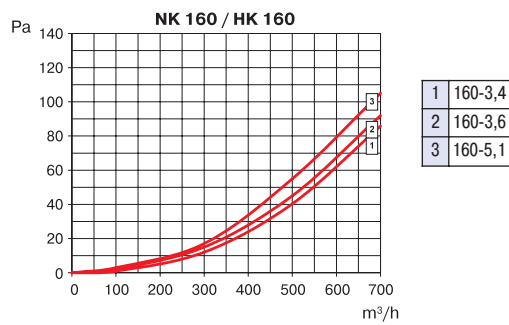
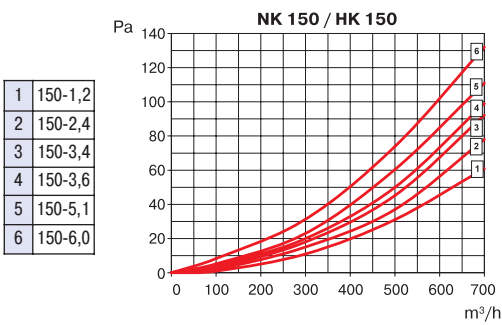
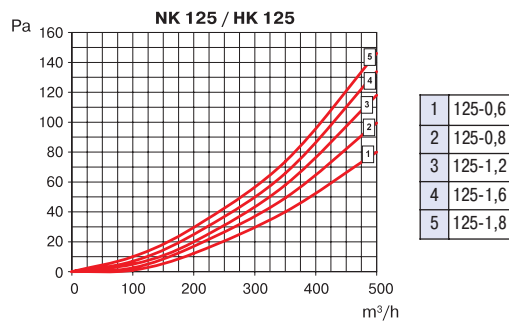
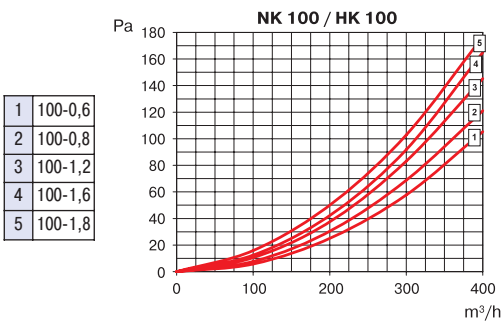
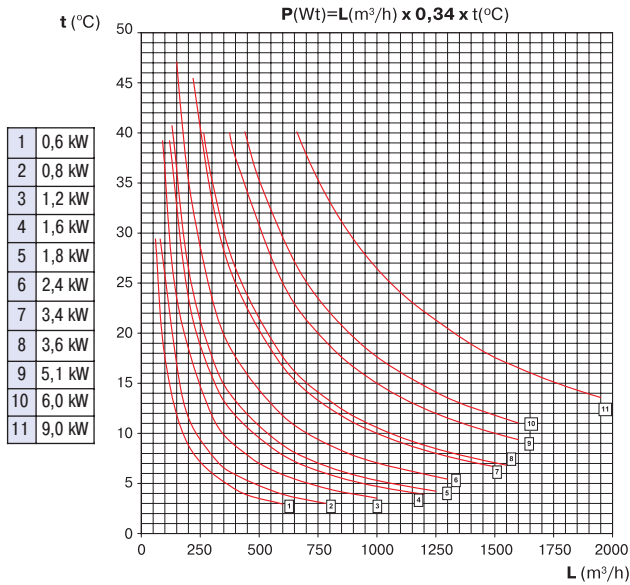



VENTS NKV

ВЕНТС НКВ

- specially designed for intake ventilation
- specially designed for heating of incoming air
- for joining to round ducts
- manufactured from galvanized steel
- copper heating elements body with aluminium beading
- heaters were tested on hermiticity at 1,6 Mpa and water temperature of 100 °C
- air value and water discharge (G 1/2")
- optional frosting sensor (G 1/4")

- для приточных систем вентиляции
- для нагрева и догрева воздуха в системах каналов
- для соединения с круглыми каналами
- изготовлен из оцинкованной стали
- нагревательные элементы изготовлены из медных труб с алюминиевым оребрением
- нагреватели протестированы на герметичность при максимальном рабочем давлении 1,6 МПа (16 бар) при температуре воды 100 °C
- нипель воздуховыпускной и для слива воды (G 1/2")
- возможность подключения датчика от обмерзания (G 1/4")

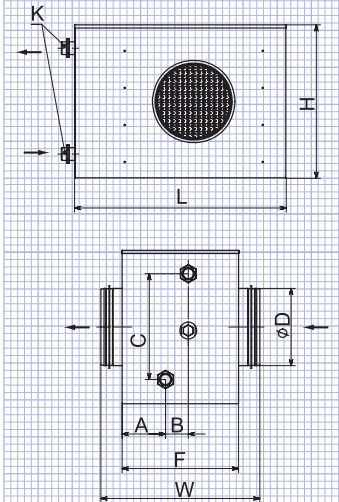

Specifications

Технические характеристики

Type	Min. air pass, m³/h	Quantity of piprows	Power heaters kWt	Temperature water °C	Water consumption	Decreasing of water pressure	Weight, kg
NKV 100-2 / НКВ 100-2	250	2	3	70/50	0,03	0,7	4,5
NKV 100-4 / НКВ 100-4	250	4	4	70/50	0,05	1,6	5,2
NKV 125-2 / НКВ 125-2	350	2	4	70/50	0,04	1,1	4,5
NKV 125-4 / НКВ 125-4	350	4	5	70/50	0,06	2,1	5,2
NKV 150-2 / НКВ 150-2	630	2	8	70/50	0,09	3,0	7,5
NKV 150-4 / НКВ 150-4	630	4	10	70/50	0,13	5,3	8,2
NKV 160-2 / НКВ 160-2	700	2	9	70/50	0,10	3,1	7,5
NKV 160-4 / НКВ 160-4	700	4	12	70/50	0,14	5,5	8,2
NKV 200-2 / НКВ 200-2	870	2	11	70/50	0,12	3,4	7,5
NKV 200-4 / НКВ 200-4	870	4	14	70/50	0,16	5,9	8,2
NKV 250-2 / НКВ 250-2	1400	2	18	70/50	0,19	2,5	10,3
NKV 250-4 / НКВ 250-4	1400	4	22	70/50	0,26	4,8	10,8
NKV 315-2 / НКВ 315-2	1600	2	20	70/50	0,20	3,0	11,5
NKV 315-4 / НКВ 315-4	1600	4	24	70/50	0,28	5,8	12,2

Тип	Минимальный расход воздуха, м³/ч	Количество рядов трубок	Мощность, нагревателя кВт	Температура воды, °C (вход/выход)	Расход воды, л/с	Падение давления воды, кПа	Вес, кг
-----	----------------------------------	-------------------------	---------------------------	-----------------------------------	------------------	----------------------------	---------

Type Тип	D	L	H	W	F	A	B	C	K
NKV 100-2 / НКВ 100-2	100	350	240	300	220	82	43	150	G 3/4"
NKV 100-4 / НКВ 100-4	100	350	240	300	220	78	65	150	G 3/4"
NKV 125-2 / НКВ 125-2	125	350	240	300	220	82	43	150	G 3/4"
NKV 125-4 / НКВ 125-4	125	350	240	300	220	78	65	150	G 3/4"
NKV 150-2 / НКВ 150-2	150	400	290	300	220	82	43	200	G 3/4"
NKV 150-4 / НКВ 150-4	146	390	280	300	220	77,5	65	200	G 3/4"
NKV 160-2 / НКВ 160-2	156	390	280	300	220	88,5	43	200	G 3/4"
NKV 160-4 / НКВ 160-4	156	390	280	300	220	77,5	65	200	G 3/4"
NKV 200-2 / НКВ 200-2	196	390	280	300	220	88,5	43	200	G 3/4"
NKV 200-4 / НКВ 200-4	196	390	280	300	220	77,5	65	200	G 3/4"
NKV 250-2 / НКВ 250-2	250	470	360	350	270	107	43	270	G 1"
NKV 250-4 / НКВ 250-4	250	470	360	350	270	103	65	270	G 1"
NKV 315-2 / НКВ 315-2	311	540	430	450	370	157	43	350	G 1"
NKV 315-4 / НКВ 315-4	311	540	430	450	370	157	43	350	G 1"

2 rows of pipes
2 ряда трубок

4 rows of pipes
4 ряда трубок

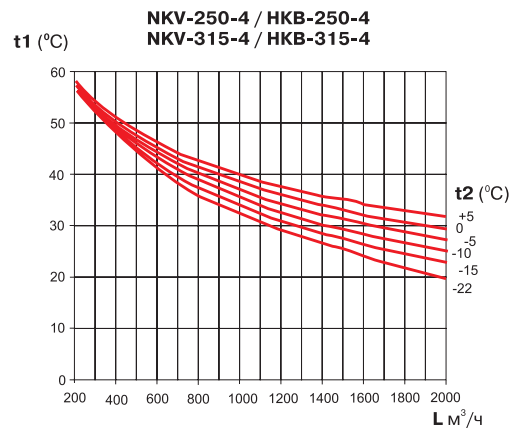
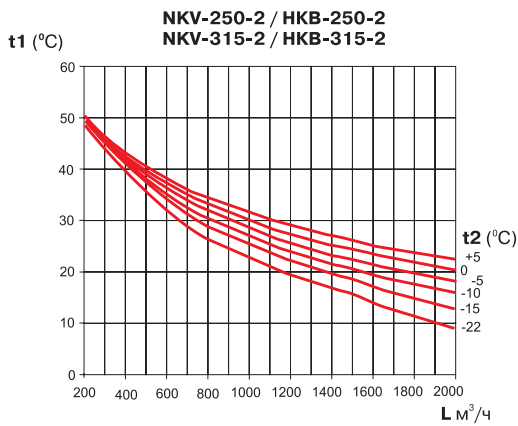
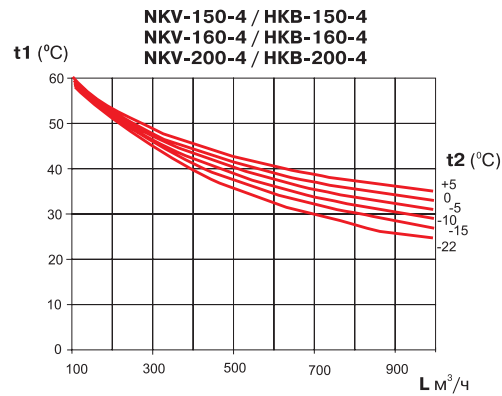
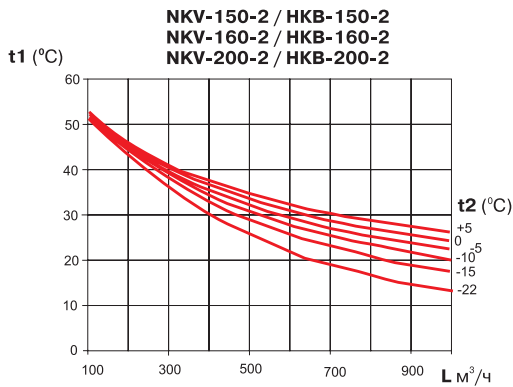
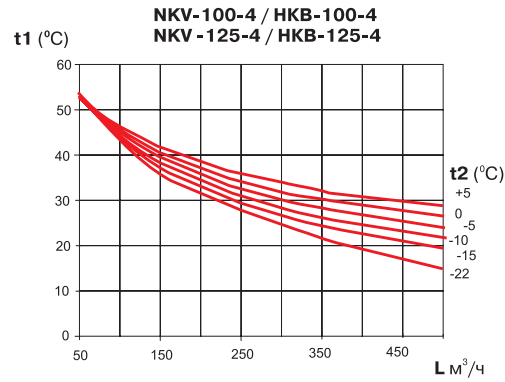
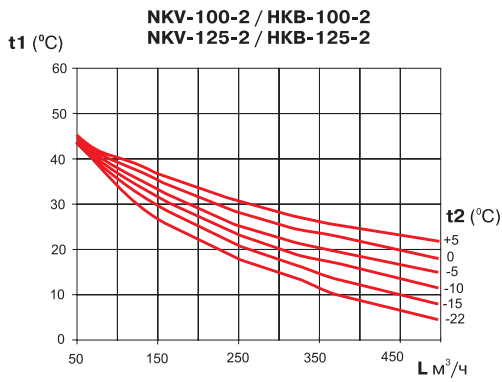

t1-air temperature after heating
t2-air temperature before heating

t1-температура воздуха за нагревателем
t2-температура воздуха перед нагревателем

Pa

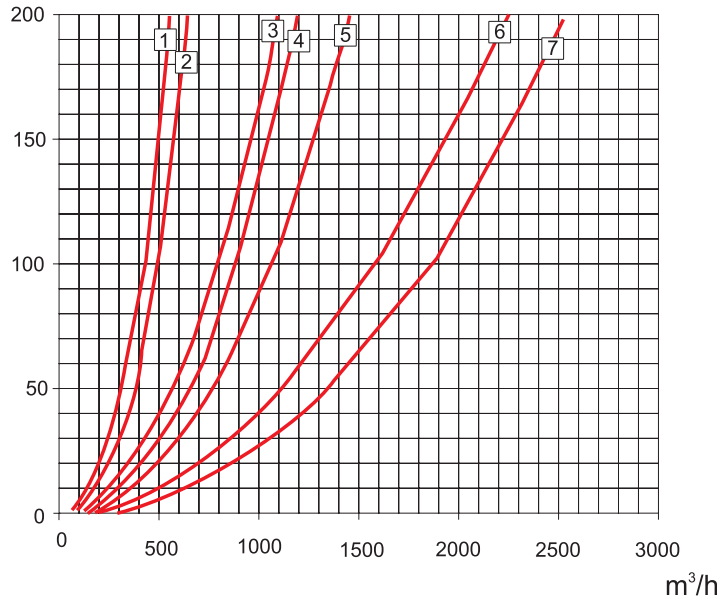

2 rows of pipes
2 ряда трубок

1	100-2
2	125-2
3	150-2
4	160-2
5	200-2
6	250-2
7	315-2

Pa

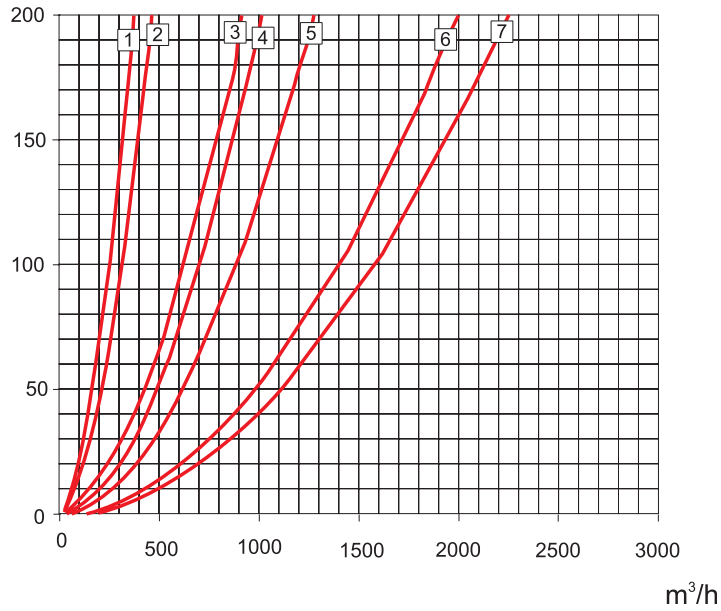

4 rows of pipes
4 ряда трубок

1	100-4
2	125-4
3	150-4
4	160-4
5	200-4
6	250-4
7	315-4



VENTS NKV

ВЕНТС НКВ

- specially designed for intake ventilation
- specially designed for heating of incoming air
- for joining to rectangular ducts
- manufactured from galvanized steel
- copper heating elements body with aluminium beading
- heaters were tested on hermeticity at 1,6 Mpa and water temperature of 100 °C
- air valve and water discharge (G 1/2")
- optional frosting sensor (G 1/4")

- для приточных систем вентиляции
- для нагрева и догрева воздуха в системах каналов
- для соединения с прямоугольными каналами
- изготовлен из оцинкованной стали
- нагревательные элементы изготовлены из медных труб с алюминиевым оребрением
- нагреватели протестированы на герметичность при максимальном рабочем давлении 1,6 МПа (16 бар) при температуре воды 100 °C
- нипель воздуховывпускной и для слива воды (G 1/2")
- возможность подключения датчика от обмерзания (G 1/4")

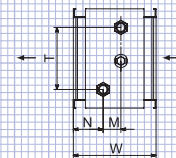
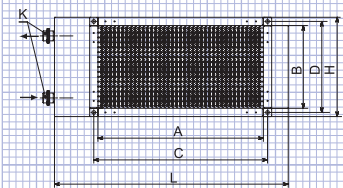

Specifications

Технические характеристики

Type	Min. air pass, m ³ /h	Quantity of piprows	Power heaters kWt	Temperature water °C	Water consumption	Decreasing of water pressure	Weight, kg
NKV 400X200-2 НКВ 400X200-2	1100	2	9	70/50	0,13	3,9	7,6
NKV 400X200-4 НКВ 400X200-4	1100	4	12	70/50	0,19	6,8	8,1
NKV 500X250-2 НКВ 500X250-2	1850	2	14	70/50	0,25	5,0	15,8
NKV 500X250-4 НКВ 500X250-4	1850	4	21	70/50	0,33	8,1	16,3
NKV 500X300-2 НКВ 500X300-2	2350	2	17	70/50	0,26	3,5	11,5
NKV 500X300-4 НКВ 500X300-4	2350	4	24	70/50	0,38	6,2	12,0
NKV 600X300-2 НКВ 600X300-2	3000	2	22	70/50	0,33	6,0	21,8
NKV 600X300-4 НКВ 600X300-4	3000	4	30	70/50	0,48	10,5	22,3
NKV 600X350-2 НКВ 600X350-2	3400	2	25	70/50	0,38	9,2	22,4
NKV 600X350-4 НКВ 600X350-4	3400	4	35	70/50	0,55	15,0	22,9
Тип	Минимальный расход воздуха, м ³ /ч	Количество рядов трубок	Мощность, нагревателя кВт	Температура воды, °C (вход/выход)	Расход воды, л/с	Падение давления воды, кПа	Вес, кг

Type Тип	A	B	C	D	L	H	W	N	M	T	K
NKV 400X200-2 НКВ 400X200-2	400	200	420	220	565	240	200	72	43	150	G 3/4"
NKV 400X200-4 НКВ 400X200-4	400	200	420	220	565	240	200	67,5	65	150	G 3/4"
NKV 500X250-2 НКВ 500X250-2	500	250	520	270	665	290	200	72	43	200	G 3/4"
NKV 500X250-4 НКВ 500X250-4	500	250	520	270	665	290	200	67,5	65	200	G 3/4"
NKV 500X300-2 НКВ 500X300-2	500	300	520	320	665	340	200	72	43	250	G 1"
NKV 500X300-4 НКВ 500X300-4	500	300	520	320	665	340	200	67,5	65	250	G 1"
NKV 600X300-2 НКВ 600X300-2	600	300	620	320	765	340	200	72	43	250	G 1"
NKV 600X300-4 НКВ 600X300-4	600	300	620	320	765	340	200	67,5	65	250	G 1"
NKV 600X350-2 НКВ 600X350-2	600	350	620	370	765	390	200	72	43	300	G 1"
NKV 600X350-4 НКВ 600X350-4	600	350	620	370	765	390	200	67,5	65	300	G 1"

2 rows of pipes
2 ряда трубок

4 rows of pipes
4 ряда трубок

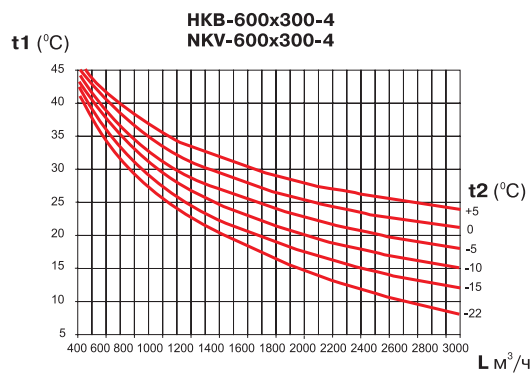
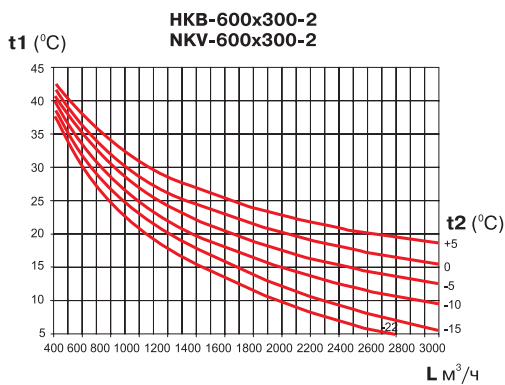
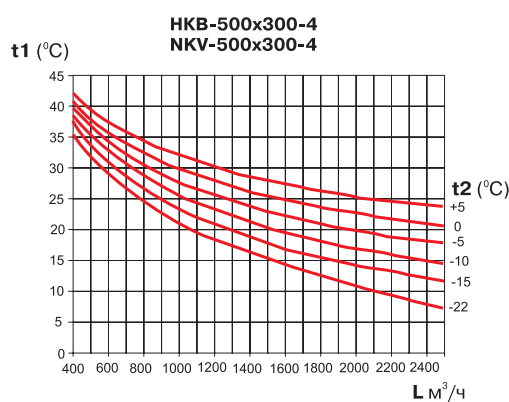
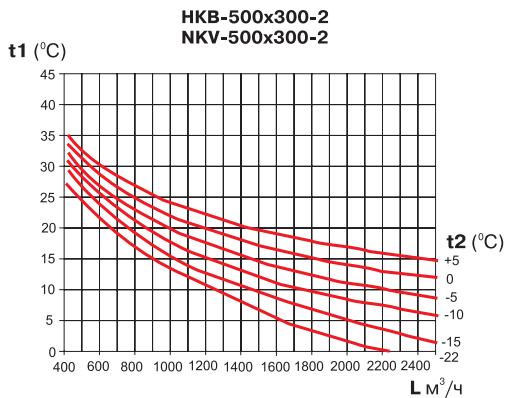
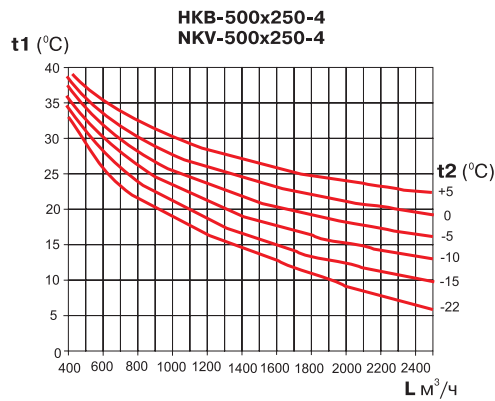
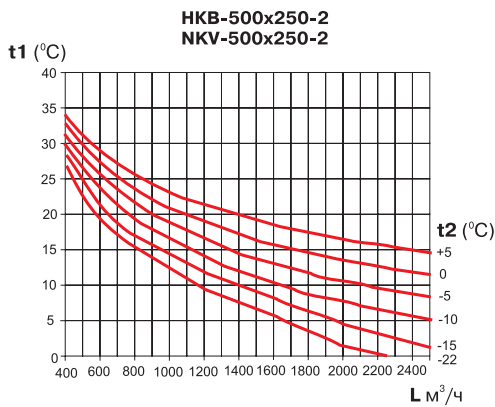
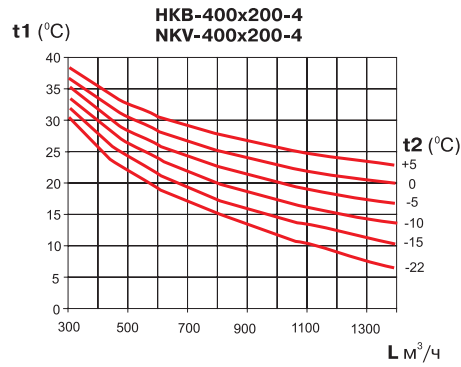
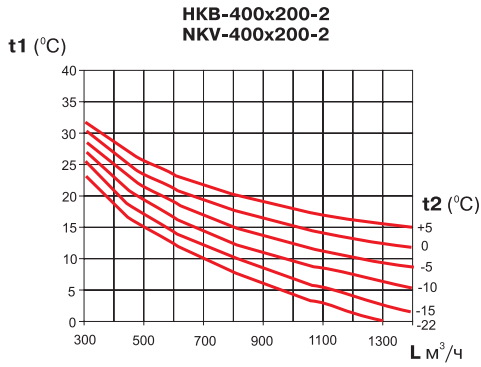

t1-air temperature after heating
t2-air temperature before heating

t1-температура воздуха за нагревателем
t2-температура воздуха перед нагревателем

2 rows of pipes
2 ряда трубок

4 rows of pipes
4 ряда трубок

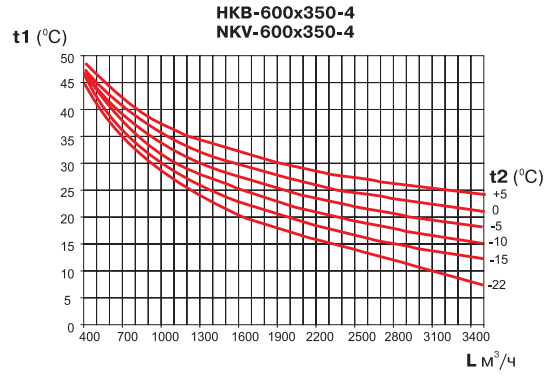
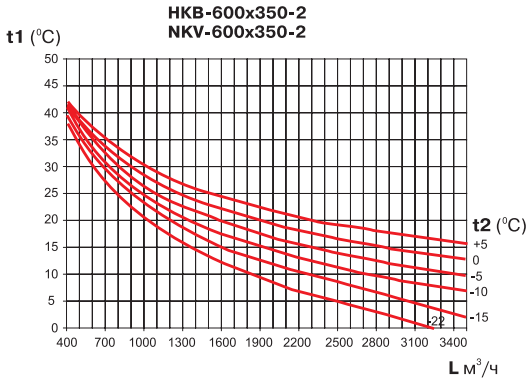

t1-air temperature after heating
t2-air temperature before heating

t1-температура воздуха за нагревателем
t2-температура воздуха перед нагревателем

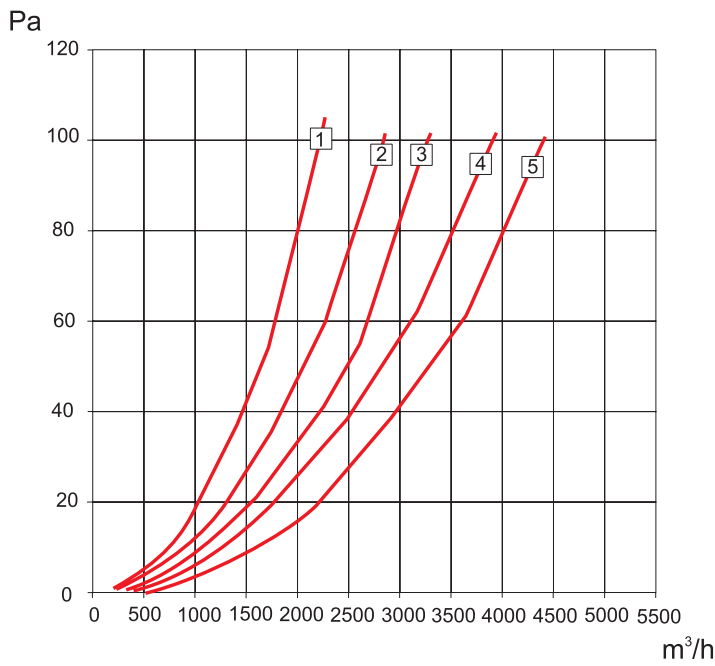

2 rows of pipes
2 ряда трубок

1	400x200-2
2	500x250-2
3	500x300-2
4	600x300-2
5	600x350-2

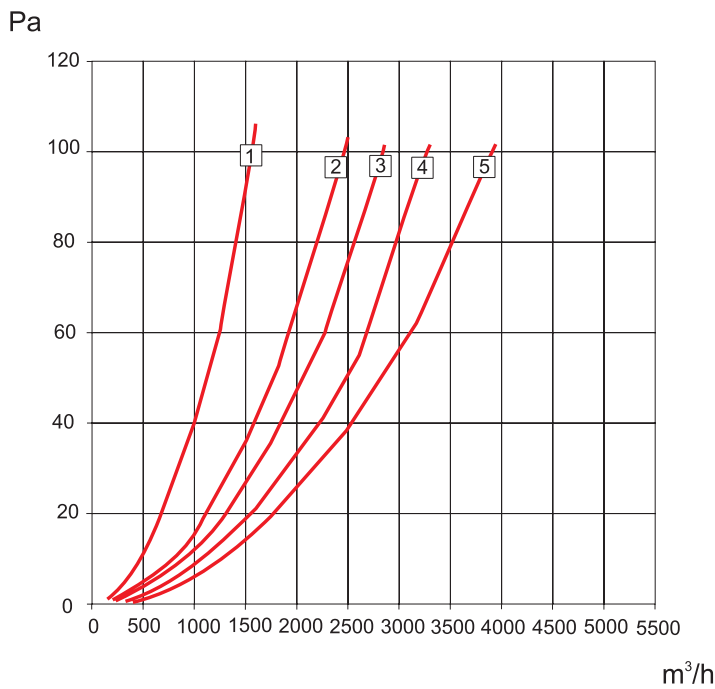

4 rows of pipes
4 ряда трубок

1	400x200-4
2	500x250-4
3	500x300-4
4	600x300-4
5	600x350-4



VENTS NK

ВЕНТС НК

- specially designed for intake ventilation
- specially designed for heating of incoming air
- for joining to rectangular ducts
- manufactured from galvanized steel
- stainless steel heating elements
- built-in overheating protection
- manual rerun
- maximum temperature of outgoing air 40 °C

- для приточных систем вентиляции
- для нагрева и догрева воздуха в системах каналов
- для соединения с прямоугольными каналами
- изготовлен из оцинкованной стали
- нагревательные элементы из нержавеющей стали
- встроенная защита от перегрева
- ручной перезапуск
- максимальная температура на выходе 40 °C

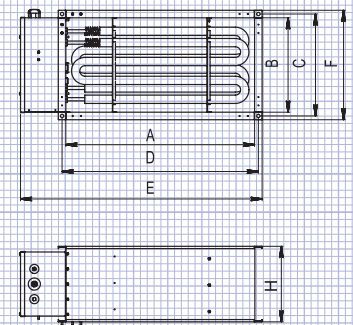

Specifications

Технические характеристики

Type Тип	A	B	D	C	E	F	H	Weight, kg Вес, кг
NK 400x200-4,5-3 / НК 400x200-4,5-3	400	200	420	220	540	240	200	6,5
NK 400x200-6,0-3 / НК 400x200-6,0-3	400	200	420	220	540	240	200	6,5
NK 400x200-7,5-3 / НК 400x200-7,5-3	400	200	420	220	540	240	200	6,5
NK 400x200-9,0-3 / НК 400x200-9,0-3	400	200	420	220	540	240	200	6,5
NK 400x200-10,5-3 / НК 400x200-10,5-3	400	200	420	220	540	240	200	6,5
NK 400x200-12,0-3 / НК 400x200-12,0-3	400	200	420	220	540	240	200	6,5
NK 500x250-6,0-3 / НК 500x250-6,0-3	500	250	520	270	640	290	200	7,65
NK 500x250-7,5-3 / НК 500x250-7,5-3	500	250	520	270	640	290	200	7,65
NK 500x250-9,0-3 / НК 500x250-9,0-3	500	250	520	270	640	290	200	7,65
NK 500x250-10,5-3 / НК 500x250-10,5-3	500	250	520	270	640	290	200	7,65
NK 500x250-12,0-3 / НК 500x250-12,0-3	500	250	520	270	640	290	200	7,65
NK 500x250-15,0-3 / НК 500x250-15,0-3	500	250	520	270	640	290	200	7,65
NK 500x300-6,0-3 / НК 500x300-6,0-3	500	300	520	320	640	340	200	8,2
NK 500x300-7,5-3 / НК 500x300-7,5-3	500	300	520	320	640	340	200	8,2
NK 500x300-9,0-3 / НК 500x300-9,0-3	500	300	520	320	640	340	200	8,2
NK 500x300-10,5-3 / НК 500x300-10,5-3	500	300	520	320	640	340	200	8,2
NK 500x300-12,0-3 / НК 500x300-12,0-3	500	300	520	320	640	340	200	8,2
NK 500x300-15,0-3 / НК 500x300-15,0-3	500	300	520	320	640	340	200	8,2
NK 500x300-18,0 / НК 500x300-18,0	500	300	520	320	640	340	200	8,2
NK 600x300-9,0-3 / НК 600x300-9,0-3	600	300	620	320	740	340	200	9,4
NK 600x300-12,0-3 / НК 600x300-12,0-3	600	300	620	320	740	340	200	9,4
NK 600x300-15,0-3 / НК 600x300-15,0-3	600	300	620	320	740	340	200	9,4
NK 600x300-18,0-3 / НК 600x300-18,0-3	600	300	620	320	740	340	200	9,4
NK 600x300-21,0-3 / НК 600x300-21,0-3	600	300	620	320	740	340	200	9,4
NK 600x350-9,0-3 / НК 600x350-9,0-3	600	350	620	370	740	390	200	9,75
NK 600x350-12,0-3 / НК 600x350-12,0-3	600	350	620	370	740	390	200	9,75
NK 600x350-15,0-3 / НК 600x350-15,0-3	600	350	620	370	740	390	200	9,75
NK 600x350-18,0-3 / НК 600x350-18,0-3	600	350	620	370	740	390	200	9,75
NK 600x350-21,0-3 / НК 600x350-21,0-3	600	350	620	370	740	390	200	9,75

Specifications

Технические характеристики

Type	Min. air pass, m ³ /h	Consumption current, A	Voltage, V	Power, kW	Quantity of heating elements x kW
NK 400x200-4,5-3 / НК 400x200-4,5-3	330	6,5	400	4,5	3x1,5
NK 400x200-6,0-3 / НК 400x200-6,0-3	440	8,7	400	6,0	3x2,0
NK 400x200-7,5-3 / НК 400x200-7,5-3	550	10,9	400	7,5	3x2,5
NK 400x200-9,0-3 / НК 400x200-9,0-3	660	13,0	400	9,0	3x3,0
NK 400x200-10,5-3 / НК 400x200-10,5-3	770	15,2	400	10,5	3x3,5
NK 400x200-12,0-3 / НК 400x200-12,0-3	880	17,4	400	12,0	3x4,0
NK 500x250-6,0-3 / НК 500x250-6,0-3	440	8,7	400	6,0	3x2,0
NK 500x250-7,5-3 / НК 500x250-7,5-3	550	10,9	400	7,5	3x2,5
NK 500x250-9,0-3 / НК 500x250-9,0-3	660	13,0	400	9,0	3x3,0
NK 500x250-10,5-3 / НК 500x250-10,5-3	770	15,2	400	10,5	3x3,5
NK 500x250-12,0-3 / НК 500x250-12,0-3	880	17,4	400	12,0	3x4,0
NK 500x250-15,0-3 / НК 500x250-15,0-3	1100	21,7	400	15,0	3x5,0
NK 500x300-6,0-3 / НК 500x300-6,0-3	440	8,7	400	6,0	3x2,0
NK 500x300-7,5-3 / НК 500x300-7,5-3	550	10,9	400	7,5	3x2,5
NK 500x300-9,0-3 / НК 500x300-9,0-3	660	13,0	400	9,0	3x3,0
NK 500x300-10,5-3 / НК 500x300-10,5-3	770	15,2	400	10,5	3x3,5
NK 500x300-12,0-3 / НК 500x300-12,0-3	880	17,4	400	12,0	3x4,0
NK 500x300-15,0-3 / НК 500x300-15,0-3	1100	21,7	400	15,0	3x5,0
NK 500x300-18,0 / НК 500x300-18,0	1320	26,0	400	18,0	3x6,0
NK 600x300-9,0-3 / НК 600x300-9,0-3	660	13,0	400	9,0	3x3,0
NK 600x300-12,0-3 / НК 600x300-12,0-3	880	17,4	400	12,0	3x4,0
NK 600x300-15,0-3 / НК 600x300-15,0-3	1100	21,7	400	15,0	3x5,0
NK 600x300-18,0-3 / НК 600x300-18,0-3	1320	26,0	400	18,0	3x6,0
NK 600x300-21,0-3 / НК 600x300-21,0-3	1540	30,0	400	21,0	3x7,0
NK 600x350-9,0-3 / НК 600x350-9,0-3	660	13,0	400	9,0	3x3,0
NK 600x350-12,0-3 / НК 600x350-12,0-3	880	17,4	400	12,0	3x4,0
NK 600x350-15,0-3 / НК 600x350-15,0-3	1100	21,7	400	15,0	3x5,0
NK 600x350-18,0-3 / НК 600x350-18,0-3	1320	26,0	400	18,0	3x6,0
NK 600x350-21,0-3 / НК 600x350-21,0-3	1540	30,0	400	21,0	3x7,0
Тип	Мин. расход воздуха, м ³ /ч	Потребляемый ток, А	Напряжение питания, В	Мощность, кВт	Количество тепов x мощность, кВт

Specifications

Технические характеристики

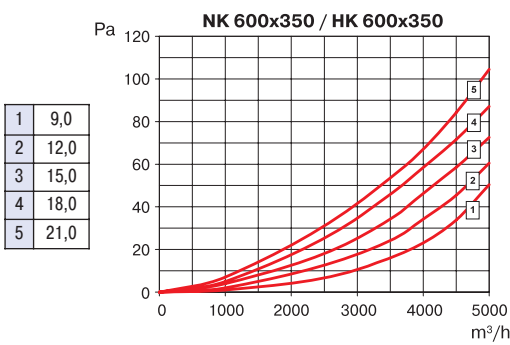
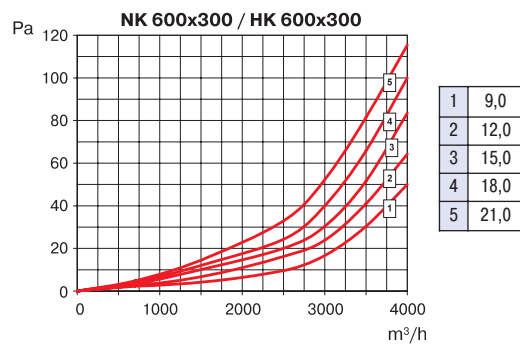
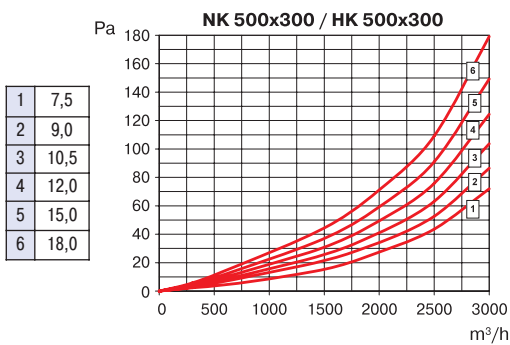
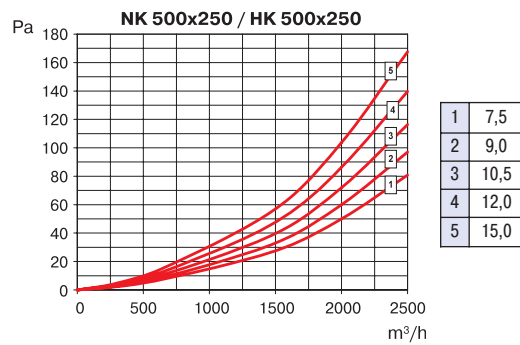
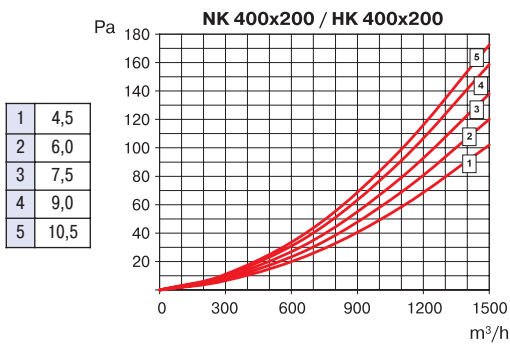
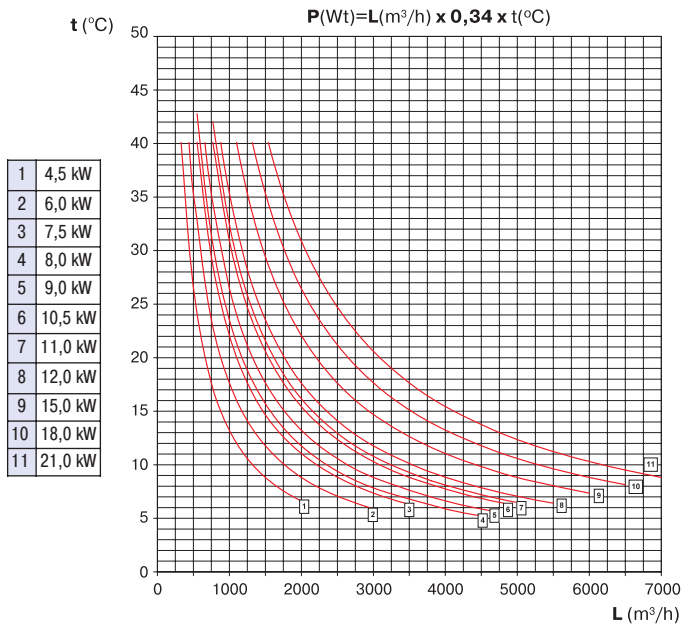

**KR (KRA) Series****Серия КР (КРА)**

- mounting inside ventilating systems
 - mounting ventilating shafts
 - body steel with polymeric coating/galvanized steel
 - easy mounting
 - automatic adjusting (model KRA)
- для монтажа в каналы вентиляционных систем
 - для монтажа в вентиляционные шахты
 - корпус с полимерным покрытием/оцинкованная сталь
 - простой монтаж
 - автоматическая регулировка (модель КРА)

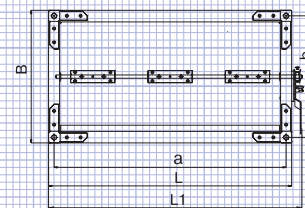
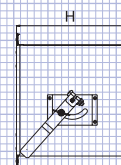
**Specifications****Технические характеристики**

Тип / Тип	L	B	H	L1	a	b
KR 400x200 / КР 400x200	440	240	202	457	420	220
KR 500x250 / КР 500x250	540	290	202	557	520	270
KR 500x300 / КР 500x300	540	340	202	557	520	320
KR 600x300 / КР 600x300	640	340	202	657	620	320
KR 600x350 / КР 600x350	640	390	202	657	620	370

**KR (KRA) Series****Серия КР (КРА)**

- possible mounting inside ventilating systems
 - possible mounting ventilating shafts
 - made of steel with polymeric coating/galvanized steel
 - easy installing
 - automatic adjusting (model KRA)
- для монтажа в каналы вентиляционных систем
 - для монтажа в вентиляционные шахты
 - корпус с полимерным покрытием/оцинкованная сталь
 - простой монтаж
 - автоматическая регулировка (модель КРА)

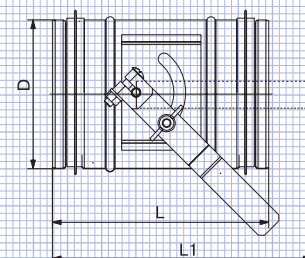
**Specifications****Технические характеристики**

Тип / Тип	D	L	L1
KR 100 / КР 100	99	150	191
KR 125 / КР 125	124	170	201
KR 150 / КР 150	149	180	208
KR 160 / КР 160	159	190	213
KR 200 / КР 200	199	220	253
KR 250 / КР 250	249	270	283
KR 315 / КР 315	314	340	-

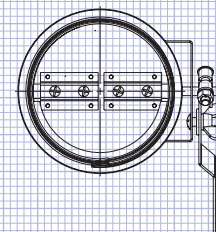



VVG Series

Серия ВВГ

- possible mounting with ventilating systems
- to extinguish vibration in ducts joinings
- wide range of dimentions
- для монтажа с вентиляционными каналами
- для гашения вибрации в системах каналов
- большой выбор размеров

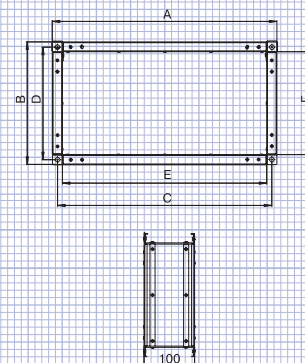

Specifications

Технические характеристики

Туре / Тип	A	B	C	E	F	D
WG 400x200 / ВВГ 400x200	440	240	202	457	420	220
WG 500x250 / ВВГ 500x250	540	290	202	557	520	270
WG 500x300 / ВВГ 500x300	540	340	202	557	520	320
WG 600x300 / ВВГ 600x300	640	340	202	657	620	320
WG 600x350 / ВВГ 600x350	640	390	202	657	620	370

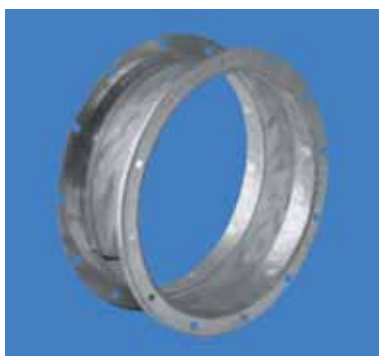

VVG Series

Серия ВВГ

- possible mounting with ventilating systems
- to extinguish vibration in ducts joinings
- wide range of dimentions
- для монтажа с вентиляционными каналами
- для гашения вибрации в системах каналов
- большой выбор размеров

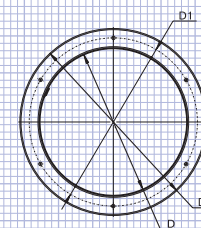
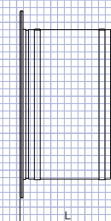

Specifications

Технические характеристики

Туре / Тип	D	D1	D2	L
WG 100 / ВВГ 100	101	130	150	150
WG 125 / ВВГ 125	126	160	190	150
WG 150 / ВВГ 150	151	190	230	150
WG 160 / ВВГ 160	161	200	240	150
WG 200 / ВВГ 200	200	250	380	150
WG 250 / ВВГ 250	250	295	320	150
WG 300 / ВВГ 300	300	380	397	150
WG 315 / ВВГ 315	315	380	397	170
WG 350 / ВВГ 350	350	442	460	170
WG 400 / ВВГ 400	400	504	528	180
WG 450 / ВВГ 450	450	578	607	200



KOM1 Series

Серия КОМ1

- possible mounting inside ventilating systems
 - possible mounting ventilating shafts
 - designed to prevent backdraughts
 - made of steel with polymeric coating/galvanized steel
 - easy installing
- для монтажа в каналы вентиляционных систем
 - для монтажа в вентиляционные шахты
 - для предотвращения обратного потока воздуха
 - корпус с полимерным покрытием/оцинкованная сталь
 - простой монтаж

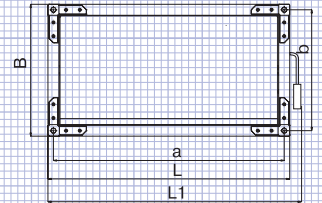
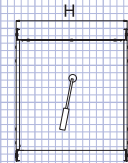

Specifications

Технические характеристики

Тип / Тип	L	B	H	L1	a	b
KOM1 400x200 / КОМ1 400x200	440	240	202	461	420	220
KOM1 500x250 / КОМ1 500x250	540	290	202	561	520	270
KOM1 500x300 / КОМ1 500x300	540	340	202	561	520	320
KOM1 600x300 / КОМ1 600x300	640	340	202	661	620	320
KOM1 600x350 / КОМ1 600x350	640	390	202	661	620	370

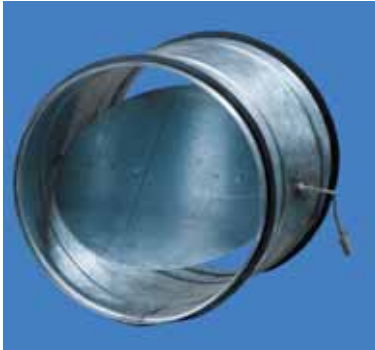

KOM1 Series

Серия КОМ1

- possible mounting inside ventilating systems
 - possible mounting ventilating shafts
 - designed to prevent backdraughts
 - made of steel with polymeric coating/galvanized steel
 - easy installing
- для монтажа в каналы вентиляционных систем
 - для монтажа в вентиляционные шахты
 - для предотвращения обратного потока воздуха
 - корпус с полимерным покрытием/оцинкованная сталь
 - простой монтаж

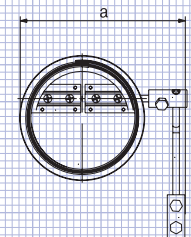
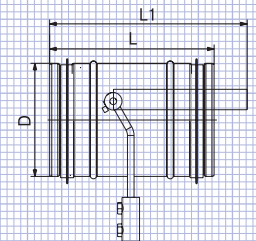

Specifications

Технические характеристики

Тип / Тип	D	a	L	L1
KOM1 100 / КОМ1 100	99	139	150	191
KOM1 125 / КОМ1 125	124	162	170	201
KOM1 150 / КОМ1 150	149	194	180	208
KOM1 160 / КОМ1 160	159	204	190	213
KOM1 200 / КОМ1 200	199	238	220	253
KOM1 250 / КОМ1 250	249	290	270	283
KOM1 315 / КОМ1 315	314	356	340	-

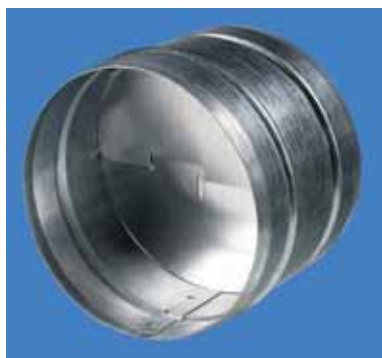

KOM Series

Серия КОМ

- possible mounting inside ventilating systems
 - possible mounting ventilating shafts
 - designed to prevent backdraughts
 - made of steel with polymeric coating/galvanized steel
 - easy installing
 - sealing gasket (KOMF)
-
- для монтажа в каналы вентиляционных систем
 - для монтажа в вентиляционные шахты
 - для предотвращения обратного потока воздуха
 - корпус с полимерным покрытием/оцинкованная сталь
 - простой монтаж
 - резиновое уплотнение (КОМФ)

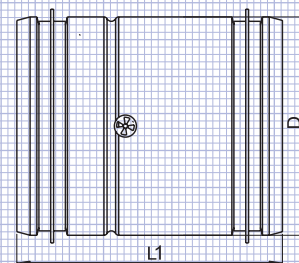
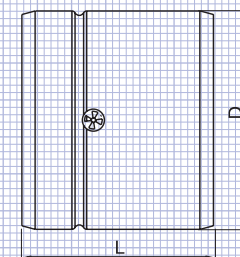
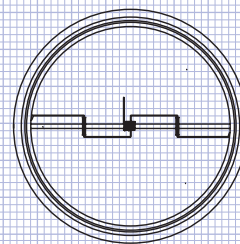

Specifications

Технические характеристики

Type / Тип	D	L	L1
KOM 100 / KOM 100	99	80	120
KOM 125 / KOM 125	124	100	140
KOM 150 / KOM 150	149	115	155
KOM 160 / KOM 160	159	120	160
KOM 200 / KOM 200	199	145	185
KOM 250 / KOM 250	249	165	205
KOM 315 / KOM 315	314	190	230

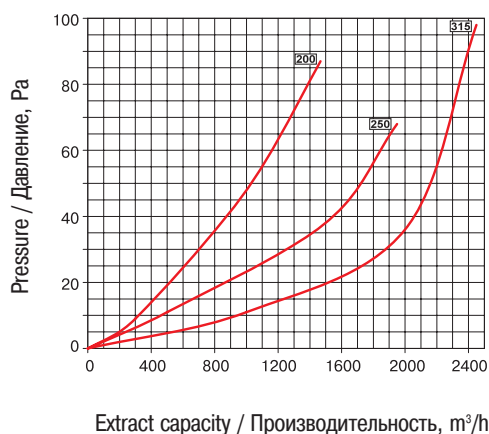
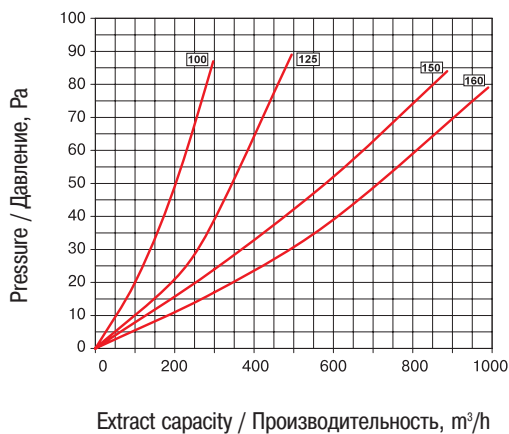



CZK

ХЦК

- specially designed for fast and easy mounting
 - compatible with all types of air ducts
 - manufactured from stainless and galvanized steel
- для быстрого и легкого монтажа
 - подходит для любого типа воздуховодов
 - из нержавеющей и оцинкованной стали

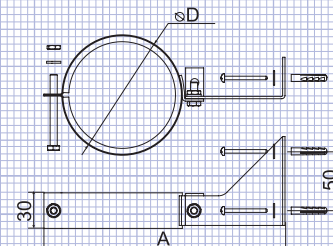

Specifications

Технические характеристики

Type Тип	D	A	Weight, kg Вес, кг
CZK 100 / ХЦК 100	100	204	0,21
CZK 125 / ХЦК 125	125	229	0,22
CZK 150 / ХЦК 150	150	254	0,25
CZK 160 / ХЦК 160	160	264	0,26
CZK 200 / ХЦК 200	200	304	0,31
CZK 250 / ХЦК 250	250	354	0,35
CZK 315 / ХЦК 315	315	419	0,42



CZ

ХЦ

- specially designed for fast and easy mounting
 - compatible with all types of air ducts
 - manufactured from stainless and galvanized steel
- для быстрого и легкого монтажа
 - подходит для любого типа воздуховодов
 - из нержавеющей и оцинкованной стали

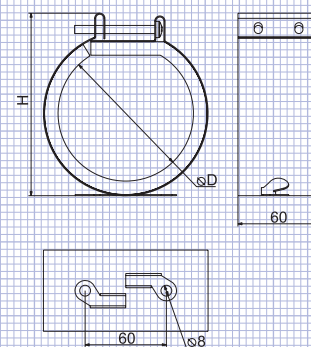

Specifications

Технические характеристики

Type Тип	D	H	Weight, kg Вес, кг
CZ 80 / ХЦ 80	80	135	0,178
CZ 100 / ХЦ 100	100	161	0,206
CZ 125 / ХЦ 125	125	186	0,232
CZ 150 / ХЦ 150	150	237	0,296
CZ 160 / ХЦ 160	160	288	0,358
CZ 200 / ХЦ 200	200	343	0,42
CZ 250 / ХЦ 250	250	112	0,15
CZ 315 / ХЦ 315	315	195	0,244



Clamp hoses

Хомуты

Type / Тип		∅D	B
C 10 X 10	C 10 Zn X 10 Ц	7 - 13	9
C 20 X 20	C 20 Zn X 20 Ц	16 - 25	9
C 25 X 25	C 25 Zn X 25 Ц	19 - 29	9
C 27 X 27	C 27 Zn X 27 Ц	22 - 32	9
C 30 X 30	C 30 Zn X 30 Ц	25 - 38	9
C 40 X 40	C 40 Zn X 40 Ц	25 - 38	9
C 50 X 50	C 50 Zn X 50 Ц	35 - 51	9
C 80 X 80	C 80 Zn X 80 Ц	65 - 80	9
C 90 X 90	C 90 Zn X 90 Ц	72 - 92	9
C 100 X 100	C 100 Zn X 100 Ц	95 - 105	9
C 125 X 125	C 125 Zn X 125 Ц	119 - 131	9
C 130 X 130	C 130 Zn X 130 Ц	124 - 136	9
C 150 X 150	C 150 Zn X 150 Ц	143 - 157	9
C 200 X 200	C 200 Zn X 200 Ц	190 - 210	9
C 250 X 250	C 250 Zn X 250 Ц	245 - 260	9
C 315 X 315	C 315 Zn X 315 Ц	315 - 330	9

- specially designed for fast and easy mounting
- compatible with all types of air ducts
- manufactured from stainless and galvanized steel
- set of 2 pcs. is possible (C2 100, C2 125, C2 130, C2 150, C2 200, C2 250, C2 315)
- для быстрого и легкого монтажа
- подходит для любого типа гибких каналов
- из нержавеющей и оцинкованной стали
- возможна поставка в комплектах по 2 шт. (X2 100, X2 125, X2 130, X2 150, X2 200, X2 250, X2 315)

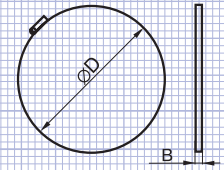

 30 - 54





RRV (RRVA) Series

Серия PPB (PPBA)

- possible mounting inside rectangular ventilating systems
- possible mounting inside ventilating shafts
- to adjust air cross-section
- possible supply of automatic adjusting device (RRVA)
- casing made of galvanized steel

- для монтажа в прямоугольные каналы вентиляционных систем
- для монтажа в вентиляционные шахты
- для регулировки потока воздуха
- может быть оборудован устройством автоматической регулировки (PPBA)
- корпус из оцинкованной стали

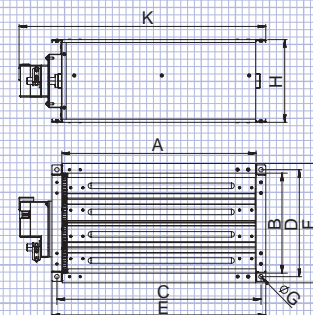

Specifications

Технические характеристики

Туре / Тип	A	B	C	D	E	F	G	H	K	Weight, kg Вес, кг
RRV 400x200 / PPB 400x200	400	200	420	220	440	240	9	170	515	3,5
RRV 500x250 / PPB 500x250	500	250	520	270	540	290	9	170	615	4,2
RRV 500x300 / PPB 500x300	500	300	520	320	540	340	9	170	615	4,9
RRV 600x300 / PPB 600x300	600	300	620	320	640	340	9	170	715	5,4
RRV 600x350 / PPB 600x350	600	350	620	370	640	390	9	170	715	5,7

GRAVITY SHUTTER

КЛАПАН ГРАВИТАЦИОННЫЙ



KG Series

Серия КГ

- possible mounting inside rectangular ventilating systems
- possible mounting inside ventilating shafts
- to prevent backdraughts
- casing made of galvanized steel
- supplied with plastic gravity shutters

- для монтажа в прямоугольные каналы вентиляционных систем
- для монтажа в вентиляционные шахты
- для предотвращения обратного потока воздуха
- корпус из оцинкованной стали
- оборудован гравитационными жалюзи (пластик)

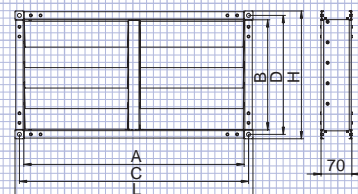

Specifications

Технические характеристики

Туре / Тип	A	B	C	D	L	H	Weight, kg Вес, кг
KG 400x200 / КГ 400x200	400	200	420	220	440	240	1,29
KG 500x250 / КГ 500x250	500	250	520	270	540	290	1,58
KG 500x300 / КГ 500x300	500	300	520	320	540	340	1,83
KG 600x300 / КГ 600x300	600	300	620	320	640	340	2,05
KG 600x350 / КГ 600x350	600	350	620	370	640	390	2,21

Fresh air in
your house!

Свежий воздух
в Вашем доме!